

DENON *PROFESSIONAL*

DVD VIDEO PLAYER

DN-V110

OPERATING INSTRUCTIONS

MODE D'EMPLOI

BEDIENUNGSANLEITUNG

GEBRUIKSAANWIJZING

INSTRUCCIONES DE FUNCIONAMIENTO

ISTRUZIONI PER L'USO

BRUKSANVISNING

WAARSCHUWING: STEL DIT TOESTEL NIET BLOOT AAN REGEN OF NATHEID, OM HET GEVAAR OP VUUR EN ELEKTRISCHE SCHOKKEN TE VERMINDEREN.



OPGELET

GEVAAR VOOR ELEKTRISCHE SCHOKKEN NIET OPEN DOEN



OPGELET:

VERWIJDER DE AFDEKKING (OF HET ACHTERPANEEL) NIET, OM HET GEVAAR OP ELEKTRISCHE SCHOKKEN TE VERMINDEREN. IN DE SPELER ZIJN GEEN OPNIEUW TE GEBRUIKEN ONDERDELEN AANWEZIG. VOOR SERVICE VERLENING MOET U ZICH WENDEN TOT GEKWALIFICEERD SERVICE PERSONEEL.



Het symbool van een weerlicht in een gelijkzijdige driehoek is bedoeld, om de gebruiker te attenderen op de aanwezigheid van een niet geïsoleerde "gevaarlijke spanning" binnen het omhulsel van het product, een spanning die zo hoog kan zijn, dat er gevaar is voor elektrische schokken.



Het uitroepteken in een gelijkzijdige driehoek is bedoeld om de gebruiker te attenderen op de aanwezigheid van bedienings- en onderhoudsinstructies (serviceverlening) in de bij het toestel geleverde literatuur.

AANDACHTSPUNT

Laserbeveiliging

Deze eenheid gebruikt een laser. Gezien het mogelijke gevaar op oogletsel, mag alleen gekwalificeerd servicepersoneel de afdekking verwijderen of in het onderhoud voorzien van dit apparaat.

OPGELET: HET BEDIENEN VAN DE CONTROLES OF AANPASSINGEN OF HET UITVOEREN VAN PROCEDURES DIE NIET IN DIT HANDBOEK GESPECIFICEERD ZIJN, KUNNEN RESULTEREN IN GEVAARLIJKE BLOOTSTELLINGEN AAN RADIATIE.

OPGELET: ER IS EEN DUIDELIJK MERKBARE LASER RADIATIE BIJ HET OPENEN WANNEER HET VERGRENDINGSSYSTEEM ONTKRACHT IS. VOORKOM BLOOTSTELLING AAN DE LASERSTRAAL.

PLAATS: GEPRINT OP DE ACHTERZIJDE

"CLASS 1
LASER PRODUCT"

Periodes waarin u het apparaat niet gebruikt - Schakel het apparaat uit wanneer het niet wordt gebruikt. Haal de stekker van het apparaat uit het stopcontact wanneer u het apparaat gedurende langere tijd niet gebruikt. Haal de stekker van het apparaat uit het stopcontact tijdens onweer.

Lees deze gebruiksaanwijzing aandachtig alvorens uw DVD-videospeler te gebruiken en bewaar ze voor latere naslag.

Conformiteitsverklaring

Wij verklaren dat, op het moment van overdracht, dit product, waarop deze verklaring van toepassing is, in overeenstemming is met volgende standaarden:

EN60065, EN55013, EN55020, EN61000-3-2 en EN61000-3-3. Volgens de voorschriften van Directives 2006/95/EC en 2004/108/EC.



DMI D&M Installation Europe
Kingsbridge House, Padbury Oaks,
575-583 Bath Road, Longford, Middlesex,
UB7 0EH, U.K.

Belangrijk

Gebruik uitsluitend discs met logo's die voorkomen in de lijst op pagina 6.

Voeding

De netvoeding wordt ingeschakeld op het moment dat u de stekker van het apparaat in het (~230V, 50Hz) stopcontact steekt. Om het apparaat in te schakelen drukt u op de toets **ON/STANDBY**.

Waarschuwing

Stel het apparaat niet bloot aan regen of vocht om brandgevaar of elektrische schok te voorkomen.

**WAARSCHUWING:
ERENDE DELEN BINNEN DE BEHUIZING
VAN HET APPARAAT.
SCHROEVEN NIET VERWIJDEREN.**

Installatieplaats

Voor veiligheid en optimale prestaties van dit apparaat:

- Plaats het toestel niet verticaal. Zet het toestel op een horizontale en stabiele ondergrond. Zorg dat u niets rechtstreeks op het toestel plaatst. Zet het toestel niet rechtstreeks op de TV.
- Scherm het af van direct zonlicht en houd het uit de buurt van krachtige warmtebronnen. Vermijd stoffige of vochtige plaatsen. Vermijd plaatsen waar onvoldoende ventilatie is voor een goede warmte-afvoer. Zorg dat u de ventilatieopeningen aan de zijkanten van het toestel niet blokkeert. Vermijd plaatsen die zijn blootgesteld aan hevige trilling of sterke magnetische velden.
- Verwijder de disc en trek het netsnoer uit het stopcontact voordat u het toestel vervoert.

Voorzorgsmaatregelen bij de installatie

Het gebruik van dit toestel of een ander elektronisch apparaat met ingebouwde microprocessor in de nabijheid van een tuner of een TV kan leiden tot storingen van klank of beeld. Neem als dit gebeurt de volgende maatregelen:

- Installeer dit toestel zo ver mogelijk van de tuner of van het TV-toestel.
- Houd de antennedraden van de tuner of de TV zo ver mogelijk verwijderd van het netsnoer en de ingangs-/uitgangsaansluitingen van dit toestel.
- Storingen treden vooral op bij het gebruik van binnenantennes of voedingskabels van 300Ω/ohm. Daarom raden wij u aan buitenantennes en coaxkabels van 75Ω/ohm te gebruiken.

OPMERKING:

- Plaats dit toestel niet in een kleine afgesloten ruimte, zoals een boekenkast e.d., omdat anders de warmte niet afgevoerd kan worden.

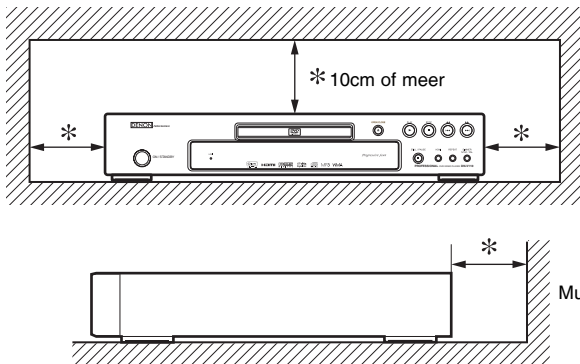

Condenswaarschuwing

Wanneer de speler van een koude naar een warme plek wordt verplaatst, of nadat een koude kamer wordt verwarmt bij condities van hoge luchtvochtigheid, kan er condens ontstaan aan de binnenzijde van de speler. Gebruik in dit geval, voor tenminste 2 uren, de DVD-speler niet, totdat de binnenzijde droog is.

Vermijd gevaar voor een elektrische schok of brand

- Raak het netsnoer niet met natte handen aan.
- Ruk niet aan het netsnoer om het uit het stopcontact te halen. Neem het bij de stekker vast.
- Als u per ongeluk water op dit toestel morst, moet u onmiddellijk het netsnoer uittrekken en het toestel voor onderhoud naar uw gekwalificeerd onderhoudscentrum brengen.

Let op

- 1) Probeer nooit om de behuizing te openen. In de behuizing bevinden zich geen onderdelen die door de eindgebruiker kunnen worden vervangen. Biedt het apparaat voor onderhoud aan bij een gekwalificeerd monteur.
- 2) Aan de zijkant of onderzijde van het apparaat zijn ventilatieopeningen aangebracht. Voorkom dat deze geblokkeerd of afgedekt worden zodat het apparaat niet te heet wordt en betrouwbaar kan werken. Plaats het apparaat niet in een afgesloten compartiment, zoals bijvoorbeeld in een boekenkast, tenzij een goede ventilatie wordt gewaarborgd.
- 3) Plaats het apparaat niet in de buurt van een radiator of andere warmtestralingsbron.
- 4) Plaats het apparaat niet in de buurt van een sterk magnetisch veld.
- 5) Steek geen objecten, van generlei aard, in dit product via de sluiting van de kast, want deze kunnen stroomdragende onderdelen aanraken en kortsluiting veroorzaken, wat kan leiden tot verbranding of elektrische schokken.
- 6) Mors nooit vloeistoffen over dit apparaat. Laat het apparaat nakijken door een gekwalificeerd servicemonteur wanneer er vloeistof in het apparaat is gemorst.
- 7) Gebruik dit apparaat alleen horizontaal op een vlakke ondergrond.
- 8) Dit apparaat wordt in de Standby-modus geplaatst wanneer u het uitschakelt maar het netsnoer in het stopcontact laat zitten.
- 9) Laat geen vochtigheid, water of stof in het apparaat binnendringen.
- 10) Zorg voor voldoende ventilatie op de opstellingsplaats. Als het apparaat gedurende een lange tijd in een vertrek staat vol rooks van sigaretten, enz., kan het oppervlak van de optische lezer vuil worden waardoor deze de signalen niet goed zal kunnen lezen.
- 11) Bewaar de handleiding op een veilige plaats. Nadat u de handleiding hebt gelezen, bewaart u deze op een veilige plaats omdat u hem in de toekomst wellicht nog nodig zult hebben.
- 12) Hanteer het netsnoer voorzichtig. Houd het snoer bij de stekker vast wanneer deze moet worden aan- of losgekoppeld.
- 13) Lees alle veiligheidswaarschuwingen en bedieningsvoorschriften alvorens de DVD-speler te bedienen.
- 14) Let op dat uw vinger niet bekneld raakt in de discgleuf.
- 15) Plaats geen zware voorwerpen op het netsnoer.
- 16) Houd het netsnoer uit de buurt van verwarmingstoestellen.
- 17) Verwijder de disc en trek het netsnoer uit het stopcontact alvorens de DVD-speler te verplaatsen.
- 18) Oefen geen druk uit op de DVD-speler terwijl u hem verplaatst.
- 19) Gebruik de DVD-speler niet buiten.
- 20) Plaats geen brandbare voorwerpen op het apparaat (zoals kaarsen).
- 21) Haal de stekker uit het stopcontact als er problemen zijn of u het apparaat niet gebruikt.
- 22) Zorg ervoor dat u altijd gemakkelijk bij de stekker van het netsnoer kunt.
- 23) Volg de instructies in beide handleidingen op om er zeker van te zijn dat het apparaat correct en veilig wordt geïnstalleerd en aangesloten op uw multimediasysteem.
- 24) Zorg voor een ruimte van 20 cm bij de ventilatieopeningen van het apparaat.
- 25) Om de voeding van dit product volledig te onderbreken moet de stekker uit het stopcontact worden getrokken. De netstekker wordt gebruikt om de stroomtoevoer naar het toestel volledig te onderbreken en moet voor de gebruiker gemakkelijk bereikbaar zijn.

■ AANDACHTSPUNT	2	Hervatten van de weergave	17
Laserbeveiliging	2	Snel voorwaarts / achterwaarts zoeken	17
Conformiteitsverklaring	2	Vertraagde voorwaartse / achterwaartse weergave	17
Belangrijk	2	Weergave beeld voor beeld	18
Voeding	2	Beeldregeling	18
Waarschuwing	3	Inzoomen	18
Installatieplaats	3	Dialogoog snelheid	18
Voorzorgsmaatregelen bij de installatie	3	Diavoorstelling	18
Condenswaarschuwing	3	Titel / hoofdstuk zoeken	18
Vermijd gevaar voor een elektrische schok of brand	3	MET DE SEARCH MODE-TOETS	18
Let op	3	MET DE SKIP ◀◀- ▶▶-TOETSEN	19
■ INLEIDING	5	Track zoeken	19
Over auteursrechten	5	MET DE SEARCH MODE-TOETS	19
Opmerking over de progressieve scanuitgangen	5	MET DE SKIP ◀◀- ▶▶-TOETSEN	19
Bijgeleverde accessoires	5	Tijd zoeken	19
In deze handleiding gebruikte symbolen	5	Markeringsinstelscherm	19
■ OVER DE DISCS	6	Herhalen	19
Geschikte discs	6	TITEL / HOOFDSTUK HERHALEN	19
■ KENMERKEN	7	TRACK / GROEP / ALLE HERHALEN	20
■ OVERZICHT VAN DE		A-B HERHALEN	20
BEDIENINGSELEMENTEN	8	Geprogrammeerde weergave	20
VOORPANEEL	8	Willekeurige weergave	20
AFSTANDSBEDIENING	8	Weergeven van MP3 / JPEG / WMA	21
De afstandsbediening nader bekeken	9	Weergeven van DivX®	22
Voorpaneeldisplay	11	DivX®-ondertitel	23
Displays tijdens de bediening	11	Wijzigen van het on-screen-display	23
Plaatsen van de batterijen	11	Audiotaal	24
Gebruik van de afstandsbediening	11	Ondertitelingstaal	25
■ AANSLUITINGEN	12	Camerastandpunt	25
Beschrijving - achterpaneel	12	Virtual Surround	25
Aansluiting op een audiosysteem	13	Stereogeluidsmodus	25
Aansluiting op een TV (voor video)	14	■ DVD-INSTELLINGEN	26
Aansluiting op een TV met een		Taalinstelling	26
HDMI-compatibele poort	15	Display-instelling	26
Aansluiten van het Netsnoer	15	Audio-instelling	27
■ WEERGEVEN VAN EEN DISC	16	Toekeningsbeheer	27
Gewone weergave	16	KINDERSLOT	28
ANNULEREN EN WEER OPROEPEN		ALS U HET WACHTWOORD VERGETEN BENT	28
VAN DE PBC-FUNCTIE	16	CONTROLENIVEAUS	28
HDMI-instelling	16	Overige instelling	28
Helderheid van het voorpaneeldisplay	16	Terugstellen op de standaardinstellingen	
TV NORM	16	(behalve voor TOEKENNING en VIDEO UIT)	29
Algemene kenmerken	16	Taalcode lijst	29
Discmenu	17	■ ONDERHOUD	29
Titelmenu	17	■ VERHELPE VAN PROBLEMEN	30
OPROEPEN VAN EEN MENUSCHERM		■ TECHNISCHE GEGEVENS	31
TIJDENS DE WEERGAVE	17	■ PINAANSLUITING (AV1)	31
Stilbeeld / Pauze	17		

EEN AANTEKENING WAT BETREFT HET RECYCLEREN:

Het inpakmateriaal van dit product is recycleerbaar en kan opnieuw gebruikt worden. Er wordt verzocht om zich van elk afvalmateriaal te ontdoen volgens de plaatselijke voorschriften. Volg voor het wegdoen van de speler de voorschriften voor de verwijdering van wit- en bruingoed op. Batterijen mogen nooit worden weggegooid of verbrand, maar moeten volgens de plaatselijke voorschriften betreffende chemisch afval worden verwijderd. Op dit product en de meegeleverde accessoires, m.u.v. de batterijen is de richtlijn voor afgedankte elektrische en elektronische apparaten (WEEE) van toepassing.



Draag uw steentje bij tot een schoner milieu!!!

- Gebruikte batterijen horen niet thuis bij het gewone huisvuil.
- Breng ze naar een inzamelpunt voor gebruikte batterijen of KGA. Neem contact op met de bevoegde gemeentedienst voor meer informatie.

INLEIDING

Het serienummer van dit product is te vinden op de achterzijde van de DVD speler. Geen enkel ander product heeft hetzelfde serienummer als het uwe. Het wordt u aanbevolen het nummer en andere belangrijke informatie hier te registreren en dit boek te bewaren als een permanente registratie van uw aankoop om identificatie bij diefstal te vergemakkelijken. Serie nummers worden niet gearchiveerd.

Datum van de aankoop	
Verkoper	
Adres van de verkoper	
Telefoon nr. van de verkoper	
Model nr.	
Serie nr.	

Over auteursrechten

Het is verboden om zonder autorisatie schijven te kopiëren, uit te zenden, te gebruiken bij publieke voorstellingen, of uit te lenen.

Dit produkt bevat een auteursrecht beschermende technologie die beschermd is door octrooien van de Verenigde Staten en andere rechten aangaande intellectuele eigendom. Gebruik van deze auteursrecht beschermende technologie moet door Macrovision worden toegestemd en is bestemd alleen voor huiselijk gebruik en andere beperkte vertoning, tenzij Macrovision anders toestemt. Reverse engineering of demontage is verboden.







Amerikaanse patentnrs. 4.631.603, 4.819.098, 4.907.093, 5.315.448 en 6.516.132.

Opmerking over de progressieve scanuitgangen

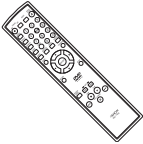
Gebruikers dienen te weten dat niet alle hoge-definite-televisietoestellen volledig compatibel zijn met dit product en dat beeldfouten kunnen optreden. In geval van problemen met het 480(525)- of 576(625)-progressieve scanbeeld raden wij de gebruiker aan de aansluiting om te schakelen naar de 'standaarddefinitie'-uitgang. Voor eventuele vragen over de compatibiliteit van uw TV-toestel met dit model 480p(525p)- of 576p(625p)-DVD-speler kunt u contact opnemen met onze klantendienst.

Bijgeleverde accessoires

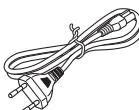
Controleer of de volgende onderdelen bij het hoofdtoestel in de doos zitten.

Afstandsbediening 1 	"R6P" (AA)-batterijen 2 	Audiokabel 1 	Videokabel 1 	Netkabel 1 	Gebruiksaanwijzing 1 	Lijst van servicestations 1 
--	--	---	---	---	--	--

In deze handleiding gebruikte symbolen

De onderstaande symbolen worden weergegeven in sommige koppen en opmerkingen in deze handleiding en betekenen het volgende.

DVD	:	Dit symbool verwijst naar de weergave van DVD-Video (inclusief DVD-R/RW-discs).
VCD	:	Dit symbool verwijst naar de weergave van Video-CD's
CD	:	Dit symbool verwijst naar de weergave van Audio-CD's.
MP3	:	Dit symbool verwijst naar de weergave van MP3-discs.
JPEG	:	Dit symbool verwijst naar de weergave van JPEG-discs.
WMA	:	Dit symbool verwijst naar de weergave van WMA-discs.
DivX®	:	Dit symbool verwijst naar de weergave van DivX®-discs.

Geschiedte discs

Geschiedte discs	Merk (logo)	Regiocode	Inhoud	Disc-afmeting	Soorten discs
DVD-Video * 1, 2, 4			Digitale video (MPEG2)	12 cm of 8 cm	 Voorbeeld Titel 1 Titel 2 Hoofdstuk 1 Hoofdstuk 2 Hoofdstuk 3 Hoofdstuk 4 Hoofdstuk 1 Hoofdstuk 2 MP3 JPEG WMA DivX®
DVD-R DVD-RW * 1, 2, 3, 4, 5, 6, 7, 9	 	of	MP3 WMA Digitaal beeld (JPEG) DivX®		
Video-CD * 2, 4, 8		-	Digitale video met audio	12 cm of 8 cm	Video-CD of Audio-CD Voorbeeld TRACK 1 TRACK 2 TRACK 3 TRACK 4 TRACK 5 TRACK 6 MP3 JPEG WMA DivX®
Audio-CD * 2, 4		-	Digitale audio		
CD-R CD-RW * 2, 3, 4, 6, 7, 9	 	-	Digitale audio MP3 WMA Digitaal beeld (JPEG) DivX®		
Picture CD * 2, 3, 4, 6, 7		-	JPEG	12 cm	Voorbeeld GROEP 1 GROEP 2 TRACK 1 TRACK 2 TRACK 3 TRACK 4 TRACK 5 TRACK 6 (DVD-R/RW uitsluitend)

is een handelsmerk van DVD Format/Logo Licensing Corporation. is een handelsmerk van Eastman Kodak Company.



DivX, DivX Ultra Certified en daarmee samenhangende logo's zijn handelsmerken van DivX, Inc., en worden onder licentie gebruikt.

Als het niet mogelijk is een disc met één van de bovenstaande merken af te spelen, controleert u het volgende.

- *1: Sommige DVD-discs werken niet zoals beschreven in deze handleiding vanwege de intenties van de discproducenten.
- *2: Discs met krassen of vlekken worden mogelijk niet weergegeven.
- *3: Sommige discs kunnen niet worden weergegeven als gevolg van incompatibele opnameomstandigheden, eigenschappen van de recorder of speciale eigenschappen van de discs.
- *4: U kunt discs weergeven die voorzien zijn van de bovenvermelde merken. Als u niet-gestandaardiseerde discs gebruikt, kan het zijn dat dit toestel ze niet weergeeft. Als ze wel worden weergegeven, is er verlies van geluids- of beeldkwaliteit.
- *5: Alleen de in het videoformaat opgenomen en gefinaliseerde discs kunnen worden afgespeeld. Niet-gefinaliseerde discs kunnen niet worden weergegeven. Afhankelijk van de opnamestatus van een disc kan het zijn dat de disc niet of niet normaal wordt weergegeven (storingen in afbeelding of geluid, enz.).
- *6: Als er teveel opnameruimte op een disc overblijft (het gebruikte gedeelte is minder dan 55 mm in de doorsnede), wordt het mogelijk niet naar behoren weergegeven.
- *7: Kleef geen papier of stickers op de disc. Zij kunnen de disc beschadigen en het is mogelijk dat het toestel ze niet juist kan lezen.
- *8: Dit apparaat voldoet aan versie 1.1 en versie 2.0 van de Video-CD-standaard, met PBC-functie.
 Versie 1.1 (zonder PBC-functie): U kunt zowel beeld bekijken als muziek-CD's beluisteren.
 Versie 2.0 (met PBC-functie): Tijdens het weergeven van een Video-CD met PBC-functie verschijnt "Pbc" op het scherm en in het display.
OPMERKING: Bij weergave van Video CD's met PBC-functie zijn sommige handelingen (bijvoorbeeld het zoeken of herhalen van tracks) niet mogelijk. Annuleer de PBC-functie tijdelijk als u deze handelingen wilt uitvoeren (zie pagina 16).
- *9: Deze speler kan geen discinhoud weergeven die beschermd is door Windows Media Digital Rights Management (DRM).

Wat is PBC? "PBC" staat voor Playback Control.

U kunt interactieve software weergeven via menuschermen. Zie de instructies bij de Video-CD.

• Speel NOOIT de volgende discs af. Dit kan een defect veroorzaken!

DVD-RAM / CD-i / Foto-CD / DVD's met een andere regiocode dan 2 of ALL / DVD-ROM voor personal computers / CD-ROM voor personal computers

• Het geluid van de volgende disc kan MOGELIJK NIET worden beluisterd.

• Alle andere discs zonder compatibiliteitsaanduidingen

Super Audio CD / DVD-Audio

OPMERKINGEN:

- Alleen het geluid dat is opgenomen op de normale CD-laag kan worden weergegeven. (Super Audio CD)
- Het geluid dat is opgenomen op de Super Audio CD-laag methode dichtheid kan niet worden weergegeven. (Super Audio CD)
- Discs met een videozone kunnen worden weergegeven. (DVD-Audio)
- De discs die alleen de audiozone bevat kan niet worden weergegeven. (DVD-Audio)

OPGELET:

- Let op dat uw vinger niet bekneld raakt in de discgleuf.
- Verwijder de disc en trek het netsnoer uit het stopcontact alvorens de DVD-speler te verplaatsen.

• Progressief scansysteem

In vergelijking met het gewone interlace-scansysteem biedt het progressieve scansysteem minder flikkering en een hogere beeldresolutie dan de traditionele 480i(525i), 576i(625i) of meerdere televisiesignalen.

• TV Norm

Hiermee kunt u instellen op het videosysteem van uw TV-toestel (MULTI, NTSC of PAL).

• Dolby Digital-geluid

Als deze speler op een Dolby Digital-decoder met meerdere kanalen is aangesloten, kunt u genieten van meerdere kanalen Dolby Digital surround geluid van uitstekende kwaliteit, zoals u dat ook in de bioscoopzaal hoort.

• DTS (Digital Theater System)

Wanneer deze speler op de DTS decoder wordt aangesloten, kunt u genieten van het meerdere kanalen surroundsysteem dat het oorspronkelijke geluid zo echt mogelijk weergeeft. Het meerkanaals surround-systeem is ontwikkeld door DTS, Inc.

• HDMI (High-Definition Multimedia Interface)

U kunt genieten van een zuiverdere video-uitvoer wanneer u deze speler aansluit op een weergave-apparaat met een HDMI-compatibele poort.

• Dialoog snelheid

Weergave met iets hogere of lagere snelheid, terwijl de geluidskwaliteit van de normale weergave behouden blijft. De Dialoog snelheid is alleen beschikbaar bij discs die zijn opgenomen in Dolby Digital-formaat.

• Stilstand beeld/Versnelde en vertraagde weergave/Weergave beeld voor beeld

Verschillende weergavemodi zijn beschikbaar, zoals stilstand beeld, versnelde weergave voorwaarts/achterwaarts, vertraagde weergave en weergave beeld voor beeld.

• Stilbeeldmodus

In de stilbeeldstand (pauzestand) kan de resolutie van beelden worden afgesteld.

• Willekeurige weergave voor Audio-CD, MP3, JPEG en WMA

Deze speler kan tracks in willekeurige volgorde rangschikken en weergeven.

• Geprogrammeerde weergave voor Audio-CD, MP3, JPEG en WMA

U kunt de volgorde van tracks programmeren om ze in een gewenste volgorde weer te geven.

• DVD-menu's in de gewenste taal

U kunt de DVD-menu's in de gewenste taal weergeven als deze taal beschikbaar is op de DVD.

• Automatisch uitschakelen

Het toestel wordt automatisch uitgeschakeld wanneer de speler of de afstandsbediening langer dan 30 minuten niet worden gebruikt (zie pagina 28).

• Ondertitels in de gewenste taal

U kunt een taal kiezen voor de weergave van ondertitels als deze taal op een disc van DVD en DivX[®] beschikbaar is.

• Keuze van het camerastandpunt

U kunt het gewenste camerastandpunt kiezen als een disc scènes bevat die vanuit verschillende camerastandpunten zijn opgenomen.

• Keuze van audiotaal en geluidsmodus

U kunt de gewenste audiotaal en geluidsmodus kiezen indien verschillende talen en modi beschikbaar zijn op de disc.

• Toegangsbeheer (Kinderslot)

U kunt het controleniveau instellen om de weergave te verhinderen van discs die ongeschikt zijn voor kinderen.

• Automatische herkenning van discs

Deze speler neemt automatisch waar of de geplaatste disc een DVD-Video, Video-CD, Audio-CD, MP3, JPEG, WMA of DivX[®] disc is.

• Weergeven van een MP3-disc

U kunt luisteren naar MP3 bestanden die zijn opgenomen op DVD-R/RW of CD-R/RW discs.

• Direct zoeken

Tijdens de weergave of in de stopmodus kunt u een gewenste titel, hoofdstuk of track zoeken met de nummertoesen.

• On-screen-display

Informatie over de huidige bediening kan worden weergegeven op het TV-scherm. Zo kunt u met behulp van de afstandsbediening de actieve functies (bijvoorbeeld, geprogrammeerde weergave) controleren.

• Dimmer

De helderheid van het display kan worden aangepast.

• Beeldregeling

Met beeldregeling kunnen de helderheid, het contrast, het kleur, de gammacorrectie en de scherpte van het display worden aangepast.

• Zoeken

Hoofdstuk zoeken: Zoeken naar een hoofdstuk.

Titel zoeken: Zoeken naar een titel.

Track zoeken: Zoeken naar een track.

Tijd zoeken: Zoeken naar een gewenst tijdpunt van een titel of track.

• Herhalen

Hoofdstuk: Herhaalde weergave van een hoofdstuk van de disc.

Titel: Herhaalde weergave van een titel van de disc.

Track: Herhaalde weergave van een track van de disc.

Alle: Herhaalde weergave van volledige disc. (behalve DVD-Video)

A-B: Herhaalde weergave van een door de gebruiker opgegeven gedeelte twee tussen.

Groep: Herhaalde weergave van een map van een MP3/JPEG/WMA/DivX[®] disc.

• Inzoomen

Het beeld kan tweemaal of viermaal vergroot worden weergegeven.

• Markeren

Een door de gebruiker gemarkeerd elektronisch referentiepunt kan worden teruggeroepen.

• Hervatten van de weergave

De gebruiker kan de weergave hervatten vanaf het punt waarop de weergave is gestopt.

• COMPONENT VIDEO OUT-Aansluitingen

Aansluitingen op de achterkant van de DVD-speler die worden gebruikt om video van hoge kwaliteit te versturen naar een TV-toestel via de componentvideo-ingangsaansluitingen.

• Aanduiding van de bitsnelheid

• DRC (Dynamic Range Control)

Het dynamisch bereik van het geluidsvolume kan worden geregeld.

• MPEG-geluid

Deze DVD-speler kan MPEG-audiodiscs weergeven als hij is aangesloten op een MPEG-decoder.

• Weergeven van een JPEG-afbeelding

Kodak Picture CD's kunnen ook worden weergegeven. En ook beelden die in JPEG formaat op DVD-R/RW of CD-R/RW disc staan, kunnen worden getoond.

• Weergeven van WMA-gegevens

U kunt WMA-bestanden weergeven die zijn opgenomen op een DVD-R/RW of CD-R/RW.

• Weergeven van DivX[®]-gegevens

U kunt DivX[®]-bestanden weergeven die zijn opgenomen op een DVD-R/RW of CD-R/RW.

- Officieel DivX[®] Certified-product

- Alle versies van DivX[®]-video afspelen (waaronder DivX[®] 6), met verbeterde afspelmogelijkheden voor DivX[®]-mediabestanden en de DivX-mediabestandsindeling.

“WMA” (Windows Media Audio) is een audiocodec die werd ontwikkeld door Microsoft in de Verenigde Staten.

OVERZICHT VAN DE BEDIENINGSELEMENTEN

VOORPANEEL

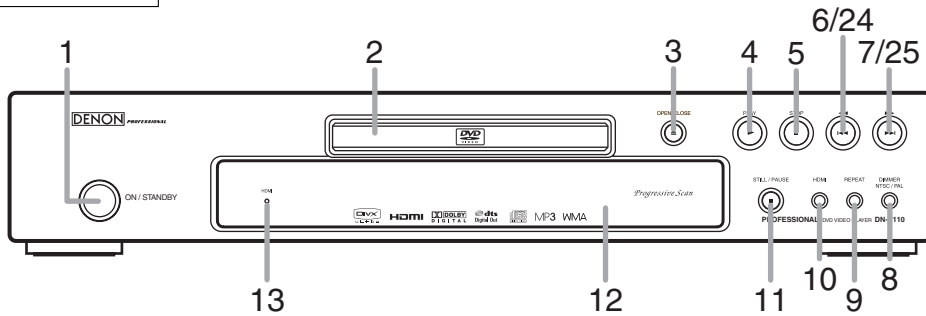

AFSTANDSBEDIENING

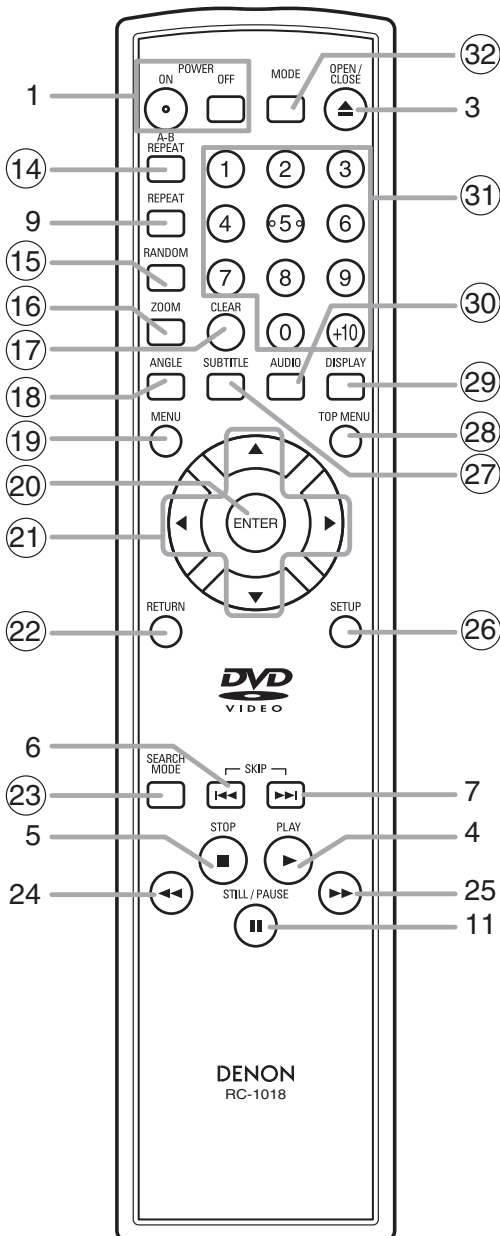











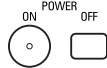

1. **POWER ON/OFF- (ON/STANDBY-) toetsen** [pagina 16]
2. **Disclade**
3. **OPEN/CLOSE-toets** [pagina 16]
4. **PLAY-toets** [pagina 16]
5. **STOP-toets** [pagina 16]
6. **◀◀ (SKIP)-toets** [pagina 19]
7. **▶▶ (SKIP)-toets** [pagina 19]
8. **DIMMER NTSC/PAL-toets** [pagina 16]
9. **REPEAT-toets** [pagina 19]
10. **HDMI-toets** [pagina 16]
Druk hierop om de uitvoermodus voor videosignalen van de HDMI-aansluiting in te stellen.
11. **STILL/PAUSE-toets** [pagina 17]
12. **Display, Afstandsbedieningssensor**
13. **HDMI-lampje** [pagina 16]
Licht op wanneer videosignalen via de HDMI OUT-aansluiting worden uitgevoerd.
14. **A-B REPEAT-toets** [pagina 20]
15. **RANDOM-toets** [pagina 20]
16. **ZOOM-toets** [pagina 18]
17. **CLEAR-toets** [pagina 19]
18. **ANGLE-toets** [pagina 25]
19. **MENU-toets** [pagina 17]
20. **ENTER-toets** [pagina 16]
21. **Cursortoetsen** [pagina 16]
22. **RETURN-toets** [pagina 17]
23. **SEARCH MODE-toets** [pagina 18]
24. **◀◀ (Snel achterwaart)-toets** [pagina 17]
Druk langer dan 2 seconden wanneer u voor deze functie de toets op het voorpaneel gebruikt.
25. **▶▶ (Snel voorwaart)-toets** [pagina 17]
Druk langer dan 2 seconden wanneer u voor deze functie de toets op het voorpaneel gebruikt.
26. **SETUP-toets** [pagina 26]
27. **SUBTITLE-toets** [pagina 25]
28. **TOP MENU-toets** [pagina 17]
29. **DISPLAY-toets** [pagina 23]
30. **AUDIO-toets** [pagina 24]
31. **Nummertoetsen** [pagina 16]
32. **MODE-toets** [pagina 18]

De toetsen waarvan de nummers zijn omcirkeld kunnen alleen met de afstandsbediening worden bediend.













De afstandsbediening nader bekeken

De toetsen op de afstandsbediening hebben verschillende functies voor DVD, Video-CD, Audio-CD, MP3, JPEG, WMA en DivX® bediening.

Zie de onderstaande tabel voor het juiste gebruik.

	DVD	Video-CD	CD, MP3, JPEG, WMA	DivX®
POWER ON/OFF-toetsen 	<ul style="list-style-type: none"> Om het toestel aan en in standby te zetten. 	<ul style="list-style-type: none"> Om het toestel aan en in standby te zetten. 	<ul style="list-style-type: none"> Om het toestel aan en in standby te zetten. 	<ul style="list-style-type: none"> Om het toestel aan en in standby te zetten.
A-B REPEAT-toets 	<ul style="list-style-type: none"> Om een helhaalsegment tussen A en B om te markeren. 	<ul style="list-style-type: none"> Om een helhaalsegment tussen A en B om te markeren. 	<ul style="list-style-type: none"> Om een helhaalsegment tussen A en B om te markeren. (CD) 	<ul style="list-style-type: none"> Om een helhaalsegment tussen A en B om te markeren.
REPEAT-toets 	<ul style="list-style-type: none"> Om de weergave van een titel of hoofdstuk te herhalen. 	<ul style="list-style-type: none"> Om de weergave van een track of disc te herhalen. 	<ul style="list-style-type: none"> Om de weergave van een track of disc te herhalen. (CD) Om de weergave van een track, groep of disc te herhalen. (MP3, JPEG, WMA) 	<ul style="list-style-type: none"> Om de weergave van een track, groep of disc te herhalen. (DivX® mediabestanden) Om de weergave van een titel of hoofdstuk te herhalen. (DivX® videobestanden)
RANDOM-toets 	—	—	<ul style="list-style-type: none"> Om tracks in willekeurige volgorde weer te geven. 	—
MODE-toets 	<ul style="list-style-type: none"> Om te instellen de Beeldregeling. Om het 3D-geluid in te schakelen (Virtual-surroundsysteem). Om te instellen de Dialoog snelheid. 	<ul style="list-style-type: none"> Om het 3D-geluid in te schakelen (Virtual-surroundsysteem). Om te instellen de Beeldregeling. 	<ul style="list-style-type: none"> Om een specifieke volgorde te programmeren. Om het 3D-geluid in te schakelen (Virtual-surroundsysteem). (CD, MP3, WMA) Om de diavoorstelling in te schakelen. (JPEG) 	<ul style="list-style-type: none"> Om te instellen de Beeldregeling.
ZOOM-toets 	<ul style="list-style-type: none"> Om een deel van het beeld te vergroten (x2/x4). 	<ul style="list-style-type: none"> Om een deel van het beeld te vergroten (x2). 	<ul style="list-style-type: none"> Om een deel van het beeld te vergroten (x2). (JPEG) 	<ul style="list-style-type: none"> Om een deel van het beeld te vergroten (x2).
ANGLE-toets 	<ul style="list-style-type: none"> Om te kiezen tussen de verschillende camerastandpunten op een disc. 	—	<ul style="list-style-type: none"> Om het beeld te draaien. (JPEG) 	—
SUBTITLE-toets 	<ul style="list-style-type: none"> Om te kiezen tussen de verschillende ondertitelingstalen op een disc. 	—	—	<ul style="list-style-type: none"> Om te kiezen tussen de verschillende ondertitelingstalen op een disc.
AUDIO-toets 	<ul style="list-style-type: none"> Om te kiezen tussen de verschillende audiofuncties op een disc. 	<ul style="list-style-type: none"> Om STEREO, L-ch of R-ch te kiezen. 	<ul style="list-style-type: none"> Om STEREO, L-ch of R-ch te kiezen. (CD) 	<ul style="list-style-type: none"> Om te kiezen tussen de verschillende audiofuncties op een disc.
DISPLAY-toets 	<ul style="list-style-type: none"> Toont de huidige modus van de disc of HDMI. 	<ul style="list-style-type: none"> Toont de huidige modus van de disc of HDMI. 	<ul style="list-style-type: none"> Toont de huidige modus van de disc of HDMI. 	<ul style="list-style-type: none"> Toont de huidige modus van de disc of HDMI.
SEARCH MODE-toets 	<ul style="list-style-type: none"> Om te zoeken naar een titel, hoofdstuk, tijdstip of markeerpunt. Om snel terug te keren naar een bepaald punt op de disc. 	<ul style="list-style-type: none"> Om te zoeken naar een track, tijdstip of markeerpunt. Om snel terug te keren naar een bepaald punt op de disc. 	<ul style="list-style-type: none"> Om te zoeken naar een track. Om te zoeken naar een tijd of een markeerpunt. (CD) Om snel terug te keren naar een bepaald punt op de disc. (CD) 	<ul style="list-style-type: none"> Om te zoeken naar een track of tijdstip. (DivX® mediabestand) Om te zoeken naar een hoofdstuk, titel of tijdstip. (DivX® videobestanden)
OPEN/CLOSE-toets 	<ul style="list-style-type: none"> Om de disclade te openen of te sluiten. 	<ul style="list-style-type: none"> Om de disclade te openen of te sluiten. 	<ul style="list-style-type: none"> Om de disclade te openen of te sluiten. 	<ul style="list-style-type: none"> Om de disclade te openen of te sluiten.

De afstandsbediening nader bekeken

	DVD	Video-CD	CD, MP3, JPEG, WMA	DivX®
Nummertoeisen 	<ul style="list-style-type: none"> Om een hoofdstuk of titel rechtstreeks te kiezen. 	<ul style="list-style-type: none"> Om een track rechtstreeks te kiezen. 	<ul style="list-style-type: none"> Om een track rechtstreeks te kiezen. 	<ul style="list-style-type: none"> Om een track rechtstreeks te kiezen. (DivX® mediabestand) Om een hoofdstuk of titel rechtstreeks te kiezen. (DivX® videobestand)
CLEAR-toets 	<ul style="list-style-type: none"> Om de markeerpunten te wissen. Om verkeerd ingevoerde nummers te wissen. Om het punt voor A-B-herhaling te annuleren. 	<ul style="list-style-type: none"> Om de markeerpunten te wissen. Om verkeerd ingevoerde nummers te wissen. Om het punt voor A-B-herhaling te annuleren. 	<ul style="list-style-type: none"> Om de markeerpunten te wissen. (CD) Om een statusnummer te verwijderen bij programma-invoer. Om verkeerd ingevoerde nummers te wissen. Om het punt voor A-B-herhaling te annuleren. (CD) 	<ul style="list-style-type: none"> Om verkeerd ingevoerde nummers te wissen. Om het punt voor A-B-herhaling te annuleren.
MENU-toets 	<ul style="list-style-type: none"> Om te geven het menu van een disc weer. 	—	<ul style="list-style-type: none"> Om te geven de file lijst weer. (MP3, JPEG, WMA) 	<ul style="list-style-type: none"> Om te geven de file lijst weer.
TOP MENU-toets 	<ul style="list-style-type: none"> Om te geven het hoofdmenu van een disc weer. 	—	<ul style="list-style-type: none"> Om terug te keren naar het eerste bestand in het hoogste hiërarchisch niveau van de bestandenlijst. (MP3, JPEG, WMA) 	<ul style="list-style-type: none"> Om het menu op te roepen in een bestand. (DivX® videobestanden) Om terug te keren naar het eerste bestand in het hoogste hiërarchisch niveau van de bestandenlijst.
ENTER-, Cursortoetsen 	<ul style="list-style-type: none"> Verplaatsen en bepalen de positie van de cursor. 	<ul style="list-style-type: none"> Verplaatsen en bepalen de positie van de cursor. 	<ul style="list-style-type: none"> Verplaatsen en bepalen de positie van de cursor. 	<ul style="list-style-type: none"> Verplaatsen en bepalen de positie van de cursor.
RETURN-toets 	<ul style="list-style-type: none"> Om terug te keren naar de vorige bewerking in het instelmenu. 	<ul style="list-style-type: none"> Om terug te keren naar de vorige bewerking in het instelmenu. 	<ul style="list-style-type: none"> Om terug te keren naar de vorige bewerking in het instelmenu. 	<ul style="list-style-type: none"> Om terug te keren naar de vorige bewerking in het instelmenu.
SETUP-toets 	<ul style="list-style-type: none"> Om te geven het instelmenu weer. 	<ul style="list-style-type: none"> Om te geven het instelmenu weer. 	<ul style="list-style-type: none"> Om te geven het instelmenu weer. 	<ul style="list-style-type: none"> Om te geven het instelmenu weer.
SKIP-toetsen 	<ul style="list-style-type: none"> Om titels/hoofdstukken over te slaan. 	<ul style="list-style-type: none"> Om tracks over te slaan. 	<ul style="list-style-type: none"> Om tracks over te slaan. 	<ul style="list-style-type: none"> Om tracks over te slaan. (DivX® mediabestand) Om hoofdstukken over te slaan. (DivX® videobestand)
SEARCH-toetsen 	<ul style="list-style-type: none"> Om voorwaarts/achterwaarts te zoeken op een disc. Om te beginnen met vertraagde voorwaartse/terugwaartse weergave. 	<ul style="list-style-type: none"> Om voorwaarts/achterwaarts te zoeken op een disc. Om te beginnen met vertraagde voorwaartse. 	<ul style="list-style-type: none"> Om voorwaarts/achterwaarts te zoeken op een disc. (CD, MP3, WMA) 	<ul style="list-style-type: none"> Om voorwaarts/achterwaarts te zoeken op een disc. Om te beginnen met vertraagde voorwaartse.
STOP-toets 	<ul style="list-style-type: none"> Om de weergave te stoppen. 	<ul style="list-style-type: none"> Om de weergave te stoppen. 	<ul style="list-style-type: none"> Om de weergave te stoppen. 	<ul style="list-style-type: none"> Om de weergave te stoppen.
PLAY-toets 	<ul style="list-style-type: none"> Om de weergave te starten. 	<ul style="list-style-type: none"> Om de weergave te starten. 	<ul style="list-style-type: none"> Om de weergave te starten. 	<ul style="list-style-type: none"> Om de weergave te starten.
STILL/PAUSE-toets 	<ul style="list-style-type: none"> Om de weergave van de disc te onderbreken. Om beeld voor beeld weer te geven. 	<ul style="list-style-type: none"> Om de weergave van de disc te onderbreken. Om beeld voor beeld weer te geven. 	<ul style="list-style-type: none"> Om de weergave van de disc te onderbreken. 	<ul style="list-style-type: none"> Om de weergave van de disc te onderbreken. Om beeld voor beeld weer te geven.

Voorpaneeldisplay

Brandt als Progressieve scan is geactiveerd.
 Brandt als de discweergave is onderbroken.
 Brandt bij weergave in de vertraagde modus. (DVD, Video-CD, DivX®)

Brandt bij weergave van de geplaatste disc.

Geeft aan wat er op dit moment wordt weergegeven.

• TL./GR.: Titel
 • TR./CP.: Track of hoofdstuk
 Om over te schakelen naar de titel-aanduiding, drukt u in de Resume hervattingsstand op de **DISPLAY** toets.

Geeft het hoofdstuk- (titel-) of tracknummer. Als het hoofdstuk- (titel-) of tracknummer hoger is dan 100, ziet u “-”.

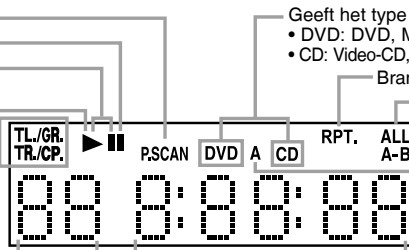

Geeft het type disc dat in de lade is geplaatst.

- DVD: DVD, MP3, JPEG, WMA, DivX® op DVD-R/RW
- CD: Video-CD, Audio-CD, MP3, JPEG, WMA, DivX® op CD-R/RW

Brandt als de herhaalfunctie is ingeschakeld.

Brandt als de herhaalfunctie ALLE (ALL) is ingeschakeld.

Brandt als de herhaalfunctie A-B is ingeschakeld.

Brandt als u in het scherm programmeren een audiobestand hebt geselecteerd, zoals CD en MP3, WMA.

Geeft aan hoe lang het hoofdstuk (de titel) of de track al wordt weergegeven. (Een weergavetijd van 10 uur of meer kan niet worden weergegeven.) U ziet de geselecteerde HDMI-uitgangsmodus.

Displays tijdens de bediening

88 8:00:08	Voeding aan
88 8:00:08	Geen disc of disc onleesbaar
88 0:00:08	Lade open
88 0:00:58	Lade gesloten
88 8:00:08	Disc wordt geladen
88 8:00:08	Voeding uit
88 4:00:08	HDMI-uitgangsmodus (480p/576p) is geselecteerd (U ziet eerst 480p en daarna 576p)
88 5:06:08	
88 0:20:08	HDMI-uitgangsmodus (720p) is geselecteerd
88 1:08:08	HDMI-uitgangsmodus (1080i) is geselecteerd
88 1:00:08	HDMI-uitgangsmodus (1080p) is geselecteerd
88 0:00:08	HDMI-uitgangsmodus (OFF) is geselecteerd
80 1:00:01	Geprogrammeerde weergave is ingesteld
88 8:00:01	Geprogrammeerde weergave van groep (map) is ingesteld
88 0:00:08	Geprogrammeerde weergave WIS ALLES is ingesteld
88 0:00:08	Willekeurige weergave is ingesteld

OPMERKINGEN:

- De voorpaneeldisplay knippert tijdens het instellen van de geprogrammeerde weergave.
- Bij het instellen van een geprogrammeerde weergave ziet u “P** - ●●●” in de display. (“**” is het programmanummer, “●●●” het tracknummer.)
- Bij het selecteren van een audiobestand (CD, MP3, WMA) ziet u “A” in de display.
- Bij het selecteren van een groep (map) ziet u “F-****” in de display. (“****” is het nummer van de groep (map).)
- Bij het selecteren van WIS ALLES ziet u “A-CLEAR” in de display.
- Bij het instellen van de willekeurige weergave ziet u “SHUFFLE” in de display.

Plaatsen van de batterijen

1. Open het deksel van het batterijvak.



2. Plaats twee “R6P” (AA)-batterijen met de polen in de juiste richting in het vak.

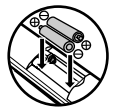

3. Sluit het deksel.



Voorzorgsmaatregelen bij het gebruik van batterijen

- Gebruik “R6P” (AA)-batterijen in deze afstandsbediening.
- Vervang de batterijen ongeveer eenmaal per jaar door nieuwe, afhankelijk van de gebruiksfrequentie van de afstandsbediening.
- Vervang de batterijen, ook wanneer ze nog geen jaar zijn gebruikt, als u het toestel niet meer van kortbij met de afstandsbediening kunt bedienen.
- De bijgeleverde batterijen dienen alleen om de werking van de afstandsbediening te controleren. Vervang ze zo spoedig mogelijk door nieuwe.
- Zorg ervoor dat u de batterijen in de juiste richting plaatst, volgens de aanduidingen ⊕ en ⊖ in het batterijvak.
- Om beschadiging of lekkage van batterijen te voorkomen:
 - Gebruik geen oude batterij samen met een nieuwe.
 - Gebruik geen twee verschillende soorten batterijen, bijvoorbeeld alkaline- en mangaanbatterijen, door elkaar.
- Sluit batterijen niet kort, haal ze niet uit elkaar, warm ze niet op en gooi ze niet in het vuur.
- Verwijder de batterijen wanneer u de afstandsbediening gedurende langere tijd niet zult gebruiken.
- Als de batterijen gelekt hebben, moet u de binnenkant van het batterijvak grondig schoonmaken en vervolgens nieuwe batterijen plaatsen.

Gebruik van de afstandsbediening

Let op de volgende punten bij het gebruik van de afstandsbediening:

- Zorg dat er geen obstakels zijn tussen de afstandsbediening en de afstandsbedieningssensor op het apparaat.
- Het apparaat kan niet altijd goed op de afstandsbediening reageren als er fel zonlicht of licht van een tl-buis op de afstandsbedieningssensor van het apparaat valt.
- De afstandsbedieningseenheden voor verschillende apparaten kunnen elkaars werking wel eens verstoren. Gebruik geen afstandsbediening voor andere apparatuur vlakbij dit apparaat.
- Vervang de batterijen door nieuwe wanneer u bemerkt dat de reikwijdte van de afstandsbediening minder wordt.
- Het maximale afstandsbedieningsbereik vanaf het apparaat is als volgt.
 - **Recht van voren:** ca. 7m
 - **Zijwaarts uit het midden:** ca. 5m binnen 30°
 - **Van bovenaf:** ca. 5m binnen 15°
 - **Van onderaf:** ca. 3m binnen 30°

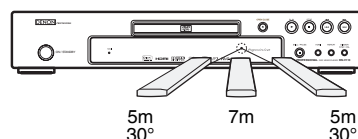

Beschrijving - achterpaneel

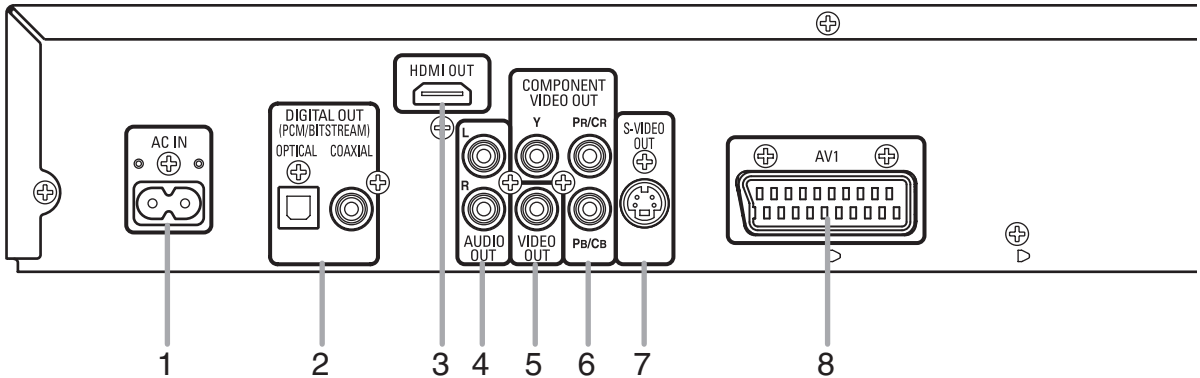

1. AC IN stroomingang

Hierop sluit u het netsnoer aan voor de stroomvoorziening.

2. DIGITAL OUT-Aansluitingen (OPTICAL, COAXIAL)

Gebruik een optische of coaxiale digitale kabel (in de handel verkrijgbaar) om deze uitgangen aan te sluiten op een AV-versterker met ingebouwde decoder (AV-controlecentrum).

3. HDMI OUT-Aansluiting

Gebruik een HDMI-aansluitkabel (in de handel verkrijgbaar) voor aansluiting op een display met een HDMI-compatibele poort.

4. AUDIO OUT-Aansluitingen

Gebruik een audiokabel voor aansluiting op de audio-ingangen van een A/V-compatibele TV, breedbeeld-TV of stereoapparatuur.

5. VIDEO OUT-Aansluiting

Gebruik een videokabel om een van de aansluitingen te verbinden met de video-ingang van uw A/V-compatibele TV of breedbeeld TV-toestel.

6. COMPONENT VIDEO OUT-Aansluitingen

Gebruik voor deze aansluitingen een componentvideokabel (in de handel verkrijgbaar) als u een TV hebt met componentvideo-ingangen. Deze aansluitingen leveren C_b/P_b-, C_r/P_r- en Y-video. Samen met S-Video biedt componentvideo de beste beeldkwaliteit.

7. S-VIDEO OUT-Aansluiting

Gebruik een S-Video-kabel (in de handel verkrijgbaar) om deze uitgang aan te sluiten op de S-Video-aansluiting van uw A/V-compatibele TV of breedbeeld-TV. Dit zorgt voor betere beeldkwaliteit.

8. AV1-Aansluiting

Gebruik een Scart-kabel (in de handel verkrijgbaar) voor aansluiting op de 21-pins SCART-aansluiting van de TV.

OPMERKING:

- Wanneer u de instelling van VIDEO UIT wijzigt (SCART, COMPONENT INTERLINIEREN of COMPONENT PROGRESSIEF), moet u de TV aansluiten via een Video-aansluiting of een S-Video-aansluiting. Als de instelling wordt gewijzigd, bijvoorbeeld in SCART, terwijl de Componentvideo-aansluitingen zijn aangesloten op de TV, kan het videosignaal vervormd worden (zie pagina 27).

LET OP:

- Raak de binnenste pennen van de aansluitingen op het achterpaneel niet aan. Door elektrostatische ontlading kan de speler voorgoed worden beschadigd.

Progressieve scanweergave kiezen (480p/576p of Interlaced 480i/576i)

- Als uw TV compatibel is met progressief scannen (480p/576p), sluit u hem aan op de COMPONENT VIDEO OUT-aansluitingen van de DVD-speler en zet u VIDEO UIT op COMPONENT PROGRESSIEF in de display-instelling. Vervolgens zet u uw TV in de progressieve scanmodus. Zie pagina 27 voor informatie over het wijzigen van de display-instelling. P.SCAN verschijnt in het display van het toestel.
- Als uw TV niet compatibel is met progressief scannen, zet u VIDEO UIT op COMPONENT INTERLINIEREN door de display-instelling te wijzigen (zie pagina 27). Controleer of P.SCAN in het display van het toestel verdwijnt.
- Gebruik een in de handel verkrijgbare adapter als de video-ingangsaansluitingen van uw TV of monitor van het BNC-type zijn.

Wat is Progressif scansystem?

- In vergelijking met het gewone interlace-scansysteem biedt het progressieve scansysteem minder flikkering en een hogere beeldresolutie dan de traditionele (480i/576i) televisiesignalen.

Gefabriceerd onder licentie van Dolby Laboratories. "Dolby" en het symbool double-D zijn handelsmerken van Dolby Laboratories.

Gefabriceerd onder licentie onder V.S. octrooinummer 5451942 & andere octrooien, toegewezen en aangevraagd, in de V.S. en wereldwijd. DTS en DTS Digital Out zijn gedeponeerde handelsmerken en het DTS logo en symbool zijn handelsmerken van DTS, Inc. © 1996-2007 DTS, Inc. Alle rechten voorbehouden.

AANSLUITINGEN

Hierna volgen voorbeelden van veel gebruikte manieren om de DVD-speler op een TV en andere componenten aan te sluiten. Als u deze DVD-speler gebruikt voor de weergave van een DVD in een Dolby Digital meerdere kanalen surround- of DTS-surroundformaat, voert de DVD-speler een Dolby Digital- of DTS-gegevensstroom uit via de aansluitingen OPTICAL of COAXIAL DIGITAL OUT. Door de speler aan te sluiten op een Dolby Digital-, DTS- of MPEG- decoder kunt u een meer overtuigende en realistische omgeving creëren waarin u kunt genieten van het krachtige en hoogstaande surroundgeluid van professioneel niveau dat u ook in bioscopen hoort. Gebruik een optische (in de handel verkrijgbaar) of een Coaxiale Audio-Digital kabel (in de handel verkrijgbaar) voor de audio-aansluitingen.

OPMERKINGEN:

- Schakel de spanning van alle systeemcomponenten uit voordat u een andere component aansluit.
- Raadpleeg de handleiding van uw TV-toestel, stereosysteem en andere componenten die u op de DVD-speler aansluit.

Aansluiting op een audiosysteem

Methode 1

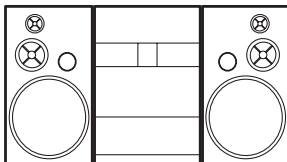

Stereosysteem

Methode 2

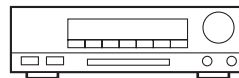

AV-versterker met ingebouwde decoder (AV-controlecentrum), Dolby Digital-decoder, DTS-decoder, MPEG-decoder, MD-deck of DAT-deck

AUDIO

Audio-ingangen

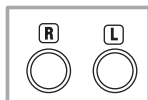

Audiokabel (bijgeleverd)

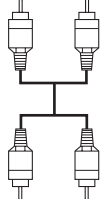

Digitale audio-ingangen

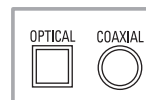

Optische kabel (in de handel verkrijgbaar)

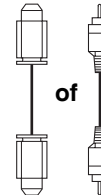

of

Coaxiale audio-digital kabel (in de handel verkrijgbaar)

DVD

AUDIO OUT (analoog)



DIGITAL OUT

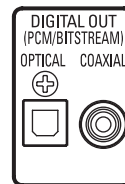

- **Methode 1** DVD-speler + Stereosysteem
- **Methode 2** DVD-speler + AV-versterker met ingebouwde decoder (AV-controlecentrum), Dolby Digital-decoder, DTS-decoder, MPEG-decoder, MD-deck of DAT-deck

OPMERKINGEN (alleen voor Methode 2):

- Wanneer u een AV-versterker met ingebouwde decoder (AV-controlecentrum), Dolby Digital-, DTS- of MPEG-decoder gebruikt, zoals getoond in Methode 2, stelt u DOLBY DIGITAL, DTS of MPEG in op BITSTREAM voor de audio-uitvoer in het instelmenu (zie pagina 27). Zet deze op PCM en dan op UIT als u op dat moment geen decodeertrap gebruikt. Het weergeven van een DVD met verkeerde instellingen kan geluidsvervalsing en beschadiging van de luidsprekers veroorzaken.
- De audiobron van een disc in Dolby Digital meerdere kanalen surroundformat kan niet als digitaal geluid worden opgenomen op een MD- of DAT-deck.
- Stel DOLBY DIGITAL en MPEG in op PCM, en DTS in op UIT voor de audio-uitvoer in het instelmenu als u de speler aansluit op een MD-deck of DAT-deck (zie pagina 27).
- Wanneer een DVD opgenomen in DTS wordt weergegeven terwijl een niet-DTS-compatibele decoder, enz. Wordt gebruikt, ontstaat een ruw geluid dat schadelijk kan zijn voor uw gehoor of voor de luidsprekers.
- Bij het afspelen van een auteursrecht-beveiligde 96kHz lineaire PCM DVD wordt het digitale geluid afgelezen met een reductie-bemonstering van 48kHz, ook al stelt u de LPCM keuze in op UIT (zie pagina 27).

Optische kabel (in de handel verkrijgbaar)

- De optische kabel (in de handel verkrijgbaar) kan worden beschadigd als hij sterk wordt gebogen. Zorg er bij het oprollen van kabels voor dat de doorsnede van de lus minstens 15 cm is.
- Gebruik een kabel die maximaal 3 m lang is.
- Steek de stekkers van de kabel stevig in de aansluitingen.
- Maak een stoffige of vuile steekker met een zachte doek schoon voordat u hem in een connector steekt.

Aansluiting op een TV (voor video)

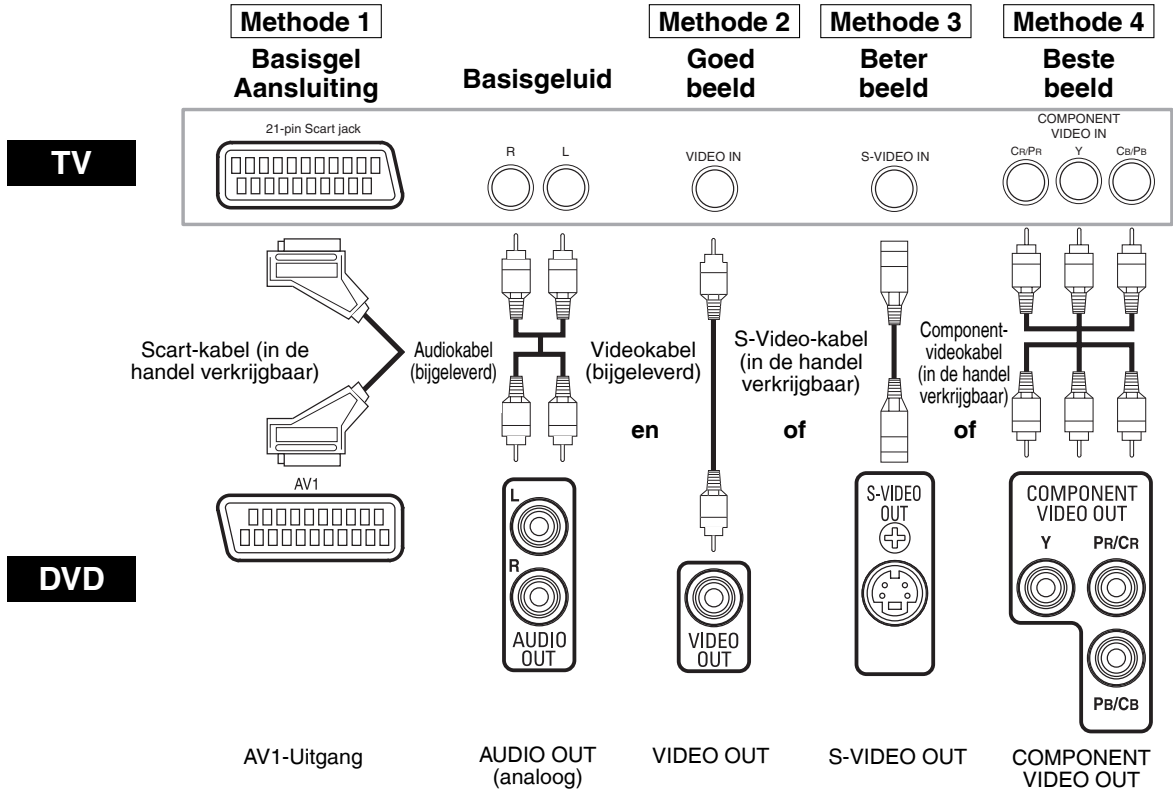

- **Methode 1** DVD-speler + TV met 21-pins Scart-ingang
- **Methode 2** DVD-speler + TV met video-ingang
- **Methode 3** DVD-speler + TV met S-Video-ingang
- **Methode 4** DVD-speler + TV met componentvideo-ingang

OPMERKINGEN:

- Sluit de DVD-speler rechtstreeks aan op een TV-toestel. Als de Audio/Video-kabels worden aangesloten op een videorecorder, kan het beeld worden vervormd als gevolg van de auteursrechtbescherming.
- S-Video-uitgang
De videosignalen worden onderverdeeld in kleur- (C) en helderheidssignalen (Y), waardoor een zuiverder beeld wordt verkregen.
Als het TV-toestel over een S-Video-ingang beschikt, raden wij u aan deze aan te sluiten op de S-Video-uitgang van deze speler met een in de handel verkrijgbare S-Video-aansluitkabel.

AANSLUITING OP EEN TV ZONDER AUDIO/VIDEO-INGANGEN

Als uw TV geen audio- en video-ingangen van het RCA-type heeft, kunt u deze DVD-speler toch op de coaxiale antenneaansluiting van 75 ohm van uw TV aansluiten met behulp van een optionele, niet bijgeleverde stereo audio/video RF-modulator (in de handel verkrijgbaar). Sluit de audio- en video-uitgangen van de DVD-speler aan op de audio- en video-ingangen van de RF-modulator. Sluit vervolgens de coaxiale uitgang van de RF-modulator (gewoonlijk aangeduid met "TO TV") aan op de coaxiale antenneaansluiting van 75 ohm op uw TV. Volg de instructies in de handleiding van de RF-modulator voor meer informatie.

Als op de coaxiale antenneaansluiting van 75 ohm van uw TV reeds een antenne of een kabelkast is aangesloten, verwijdert u de kabel van de antenneaansluiting van uw TV en sluit u hem aan op de coaxiale antenne-ingang van de RF-modulator (gewoonlijk aangeduid met "ANT IN"). Sluit vervolgens de RF-modulator aan op de antenneaansluiting van uw TV zoals hiervoor beschreven.

OPMERKING:

- De beeldkwaliteit van DVD's zal minder goed zijn als de DVD-speler op de antenneaansluiting van de TV wordt aangesloten via een RF-modulator.

Aansluiting op een TV met een HDMI-compatibele poort

Door een eenvoudige 1-kabel verbinding (via gewone in de handel verkrijgbare kabel) met een apparaat dat een HDMI (High-Definition Multimedia Interface (interface voor multimedia met een hoge resolutie)) aansluiting heeft, kunt u de digitale beelden van DVD-Video en andere bronnen op digitale wijze overnemen.

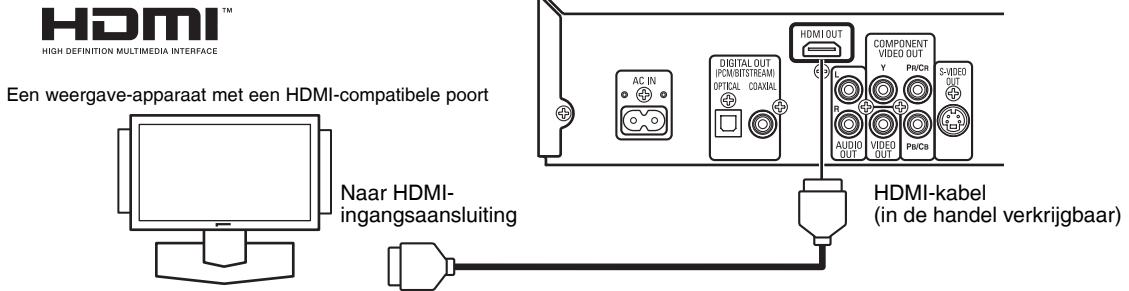

Werkelijke uitvoermodi per media

		DOLBY DIGITAL/DTS/MPEG-instelling	
Audio-opgenomen formaat		BITSTREAM *1	PCM of UIT
DVD-Video	Dolby Digital	Dolby Digital	2-kanaals PCM
	DTS	DTS	—
	MPEG	MPEG	2-kanaals PCM
	LPCM	2-kanaals PCM	2-kanaals PCM
DivX®	Dolby Digital	Dolby Digital	2-kanaals PCM
	MP3/MP2	2-kanaals PCM	2-kanaals PCM
Audio-CD		2-kanaals PCM	2-kanaals PCM
Video-CD		2-kanaals PCM	2-kanaals PCM
MP3/WMA		2-kanaals PCM	2-kanaals PCM

*1 Als het aangesloten apparaat niet compatibel is met HDMI BITSTREAM, worden signalen uitgevoerd op PCM.

Stelsysteem voor auteursrechtbescherming

Voor het weergeven van digitale videobeelden van een DVD via een HDMI-aansluiting moeten zowel de speler als het weergave-apparaat (of een AV-versterker) het HDCP-systeem (High-bandwidth Digital Content Protection System) voor auteursrechtbescherming ondersteunen. HDCP is een auteursrecht beschermende technologie die bestaat uit versleuteling van gegevens en authenticatie van het aangesloten AV-apparaat. Deze speler ondersteunt HDCP. Lees de gebruiksaanwijzing van uw weergave-apparaat (of AV-versterker) voor meer informatie.

* HDMI: High-Definition Multimedia Interface (interface voor multimedia met een hoge resolutie)

OPMERKINGEN:

- Bij gebruik van een weergave-apparaat dat niet compatibel is met HDCP, wordt het beeld niet goed weergegeven.
- Sommige apparaten die HDMI ondersteunen andere apparaten besturen via de HDMI-aansluiting; de speler kan echter niet worden bestuurd door een via de HDMI-aansluiting aangesloten apparaat.
- De geluidssignalen vanaf de HDMI-connector (waaronder de samplefrequentie, het aantal kanalen en bitlengte) kunnen worden beperkt door de aangesloten apparatuur.
- Sommige schermen die HDMI ondersteunen, ondersteunen geen geluidswaergave (bijv. projectoren). Wanneer u aansluitingen maakt met dergelijke apparatuur, worden geluidssignalen niet weergegeven via de HDMI-uitgang.
- Wanneer de HDMI-aansluiting van het toestel met behulp van een HDMI-DVI verloopkabel (in de handel verkrijgbaar) is aangesloten op een DVI-D compatible monitor (HDCP-compatibel), dan worden de signalen uitgevoerd in digitaal RGB.

“HDMI, het HDMI logo en High-Definition Multimedia Interface (interface voor multimedia met een hoge resolutie) zijn handelsmerken of geregistreerde handelsmerken van HDMI Licensing LLC.”

Aansluiten van het Netsnoer

Nadat u alle nodige aansluitingen hebt gemaakt, sluit u het netsnoer aan op de netstroomingang. Vervolgens steekt u de stekker in het stopcontact.

Gewone weergave

DVD	VCD	CD	MP3	JPEG	WMA	DivX®
-----	-----	----	-----	------	-----	-------

Vorbereiding

- Schakel de spanning in van de TV, versterker en alle andere componenten die op de DVD-speler zijn aangesloten.
- Zorg ervoor dat uw TV en audio-ontvanger (in de handel verkrijgbaar) zijn afgestemd op het juiste kanaal.

1 Druk op de **POWER ON**-toets.

- P-ON verschijnt kortstondig in het display.

2 Druk op de **OPEN/CLOSE**-toets om de disclade te openen.

3 Plaats de disc in de lade met de labelzijde naar boven.

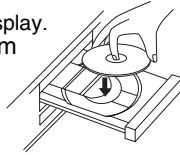

4 Druk op de **PLAY**-toets.

- De disclade sluit automatisch en vervolgens start de weergave vanaf het eerste hoofdstuk of de eerste track van de disc. Als de weergave niet automatisch start, drukt u op de **PLAY**-toets.
- Wanneer u een DVD weergeeft waarop een titelmenu is opgenomen, kan dit menu op het scherm verschijnen. Zie in dat geval "Titelmenu" op pagina 17.

5 Druk op de **STOP**-toets om de weergave te stoppen.

OPMERKINGEN:

- Tijdens de bediening kan rechts boven aan het TV-scherm een "verbodsteken" verschijnen. Dit betekent dat een bepaalde bedieningsfunctie niet kan worden uitgevoerd door de DVD-speler of de disc.
- Bij DVD's die enkele titels bevatten voor de weergave van programmasignalen is het mogelijk dat de weergave begint vanaf de tweede titel of dat deze titels worden overgeslagen.
- Tijdens de weergave van een disc met twee lagen kan de beeldweergave tijdelijk worden onderbroken. Dit gebeurt bij de overgang van de eerste naar de tweede laag. Dit is geen defect.
- De bediening kan verschillen bij het afspelen van DVD's met een discmenu of Video-CD's met PBC- of DivX® videobestanden. Zie voor nadere details tevens de bij de disc geleverde documentatie.
- Er kan een updatescherm voor de lijst met ingetrokken of ongeldige identiteitscertificaten (revocation list) verschijnen wanneer u een DVD-video met een dergelijke lijst probeert af te spelen.
- Als het toestel via een HDMI kabel is verbonden met een niet-toegestaan weergave-apparaat, is het mogelijk dat er geen audio/videosignalen kunnen worden geproduceerd bij weergave van een commerciële DVD-video.



ANNULEREN EN WEER OPROEPEN VAN DE PBC-FUNCTIE

1 Plaats een Video-CD.



2 Druk op de **STOP**-toets.

3 Voer met de **Nummertoeetsen** het gewenste tracknummer in.

- De PBC-functie wordt nu geannuleerd en de weergave van de Video-CD begint.

4 Om de PBC-functie opnieuw in te schakelen, drukt u tweemaal op de **STOP**-toets en vervolgens op de **PLAY**-toets.

- Het titelmenu verschijnt op het TV-scherm.

HDMI-instelling

1 Druk op de **HDMI**-toets op het voorpaneel om de HDMI-uitvoermodus te kiezen. Telkens wanneer u op de **HDMI**-toets drukt, wijzigt de uitvoermodus als volgt.

- Het HDMI-indicatielampje op het voorpaneel licht op wanneer de HDMI-uitvoermodus is ingeschakeld.

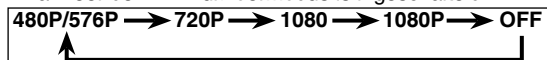

480P/576P (Standaard) :

Video-uitvoer via de HDMI OUT-aansluiting met 480p/576p.

720P: Video-uitvoer via de HDMI OUT-aansluiting met 720p.

1080: Video-uitvoer via de HDMI OUT-aansluiting met 1080i.

1080P: Video-uitvoer via de HDMI OUT-aansluiting met 1080p.

OFF: Geen video-uitvoer via de HDMI OUT-aansluiting.

OPMERKINGEN:

- Video- en audiosignalen kunnen tijdelijk worden vervormd tijdens het in-/uitschakelen van de HDMI-uitvoermodus.
- Gebruik een weergave-apparaat met een HDMI-compatibele poort.
- Het HDMI-indicatielampje op het voorpaneel knippert wanneer u de HDMI-uitvoermodus kiest maar er geen HDMI-kabel is aangesloten.
- U kunt de staat van de HDMI-aansluiting controleren door op de **DISPLAY**-toets te drukken tijdens weergave met de HDMI-uitvoermodus (zie pagina 24).
- Als de TV de geselecteerde HDMI-uitgangsmodus niet ondersteunt, keert het systeem terug naar de uitgangsmodus die in gebruik was voordat deze werd gewijzigd. Als dit gebeurt, verschijnt de nieuwe modus in de display op het voorpaneel (zie pagina 11) terwijl de werkelijke uitgangsvermogen wordt aangegeven via de informatie op het scherm zie **OPMERKING VOOR HDMI-WEERGAVE** op pagina 24.
- De werkelijke uitvoersignalen voor elke HDMI-modus variëren volgens de compatibiliteit van het aangesloten weergave-apparaat.
- U kunt de HDMI-uitgangsmodus niet selecteren als het instelmenu op de TV wordt weergegeven.

Helderheid van het voorpaneeldisplay

1 Druk op de **DIMMER NTSC/PAL**-toets op het voorpaneel om de gewenste helderheid te kiezen voor het voorpaneeldisplay. (**HELDER**, **GEDIMD** of **UIT**)

- **HELDER** is de fabrieksinstelling.

OPMERKINGEN:

- De helderheid van het voorpaneeldisplay kan worden ingesteld in het instelmenu. Zie pagina 28 voor meer informatie.
- Wanneer u de eerstvolgende keer de spanning inschakelt, zal de helderheid van het voorpaneeldisplay overeenkomen met de instelling in het instelmenu.

TV NORM

Kies het videosysteem waarvoor het aangesloten televisietoestel geschikt is.

1 Stop met afspelen.

2 Houd de **DIMMER NTSC/PAL**-toets op het voorpaneel langer dan 3 seconden ingedrukt.

Dan wordt het videosysteem getoond in het voorpaneeldisplay en op het TV-scherm.



3 Druk binnen 5 seconden op de **DIMMER NTSC/PAL**-toets en kies dan het gewenste videosysteem. Het videosysteem zal als volgt veranderen, telkens wanneer u op de **DIMMER NTSC/PAL**-toets drukt.

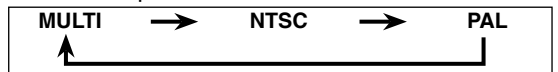

- Als u langer dan 5 seconden geen toets indrukt of als u op een andere toets drukt, keert het toestel terug in de normale stand.

OPMERKINGEN:

- Als de videosysteem-instelling niet geschikt is voor het aangesloten TV-toestel, zal er vervorming in de beeldweergave optreden.
- Wanneer u het toestel uitschakelt, keert de videosysteem-instelling terug naar de keuze die is gemaakt voor het TV norm in het weergavemenu (zie pagina 26).

Algemene kenmerken



DVD en DivX® videobestanden kunnen menu's bevatten voor het navigeren van de disc en het gebruik van speciale mogelijkheden. Druk op de juiste **Nummertoeetsen** of gebruik de **Cursortoeetsen** (▲ / ▼ / ◀ / ▶) om uw keuze te laten oplichten in het hoofdmenu, en druk dan op de **ENTER**-toets om uw keuze te bevestigen.

OPMERKINGEN:

- Tenzij anders vermeld, worden alle beschreven bedieningen uitgevoerd met de afstandbediening. Sommige bedieningen kunnen worden uitgevoerd via de menubalk op het TV-scherm.
- De **Nummertoeetsen** werken niet in het menu van een DivX® videobestand.

Discmenu DVD

- 1 Druk op de **MENU**-toets.
 - Het DVD-hoofdmenu verschijnt.
- 2 Als een functie niet beschikbaar is, verschijnt het symbool  op het TV-scherm.
- 3 Als de disc een discmenu bevat, verschijnt een menu waarin u de audiotaal, ondertitelingstaal, hoofdstukken van de titel en andere opties kunt kiezen.
- 4 Druk op de **Cursortoetsen** (▲ / ▼ / ◀ / ▶) om een item te kiezen en dan op de **ENTER**-toets om uw keuze te bevestigen.

Titelmenu DVD

- 1 Druk op de **TOP MENU**-toets.
 - Het titelmenu verschijnt.
- 2 Als een functie niet beschikbaar is, verschijnt het symbool  op het TV-scherm.
- 3 Druk op de **Cursortoetsen** (▲ / ▼ / ◀ / ▶) om een item te kiezen en dan op de **ENTER**-toets om uw keuze te bevestigen.
 - De weergave begint vanaf de gekozen titel.

VCD

- 1 Wanneer u een Video-CD met PBC-functie weergeeft, zal het titelmenu automatisch verschijnen.
- 2 Kies de gewenste titel met de **Nummertoeetsen**.
 - De weergave begint vanaf de gekozen titel.
- 3 Druk op de **RETURN**-toets om terug te gaan naar het titelmenu.

DivX®

- 1 Druk op de **Cursortoetsen** (▲ of ▼) om een track te kiezen en druk vervolgens op de **PLAY**- of **ENTER**-toets.
- 2 Druk op de **TOP MENU**-toets.
 - Het titelmenu verschijnt.
- 3 Als er een titelmenu beschikbaar is in het bestand, zullen de keuzemogelijkheden voor de gesproken taal, de ondertitels, de hoofdstukken voor de titel en andere opties worden aangegeven.
- 4 Druk op de **Cursortoetsen** (▲ / ▼ / ◀ / ▶) om een item te kiezen en dan op de **ENTER**-toets om uw keuze te bevestigen.

OPROEPEN VAN EEN MENUSCHERM TIJDENS DE WEERGAVE

DVD **DivX®**

- Druk op de **MENU**-toets om het DVD-hoofdmenu op te roepen. (DVD)
- Druk op de **TOP MENU**-toets om het titelmenu op te roepen.

OPMERKINGEN:

- De inhoud van de menu's en de bijbehorende menubedieningen kunnen van disc tot disc verschillen. Raadpleeg de documentatie bij de disc voor meer informatie.
- Tijdens het afspelen of in de hervattingsstopstand voor een DivX® videobestand, kunt u een menu laten verschijnen.

Stilbeeld / Pauze DVD VCD CD MP3 JPEG WMA DivX®

- 1 Druk tijdens de weergave op de **STIL/PAUSE**-toets.
 - De weergave pauzeert en het geluid wordt uitgezet.



- 2 Druk op de **PLAY**-toets om de weergave te hervatten.

OPMERKING:

- Op DVD's, stel **STILBEELD** in op **FIELD** in het displaymenu als de beelden wazig zijn in de pauzmodus (zie pagina 26).

Hervatten van de weergave DVD VCD CD MP3 JPEG WMA DivX®

- 1 Druk tijdens de weergave op de **STOP**-toets.
 - Op het TV-scherm verschijnt het bericht over de hervatting van de weergave.
- 2 Druk op de **PLAY**-toets. De weergave wordt hervat vanaf het punt waarop ze werd gestopt.
 - Om het hervatten van de weergave te annuleren, drukt u tweemaal op de **STOP**-toets.



OPMERKINGEN:

- Bij sommige Video-CD's met PBC-functie wordt de weergave hervat vanaf het begin van de track.
- Bij MP3, JPEG of WMA wordt de weergave hervat vanaf het begin van de huidige track.
- De hervattingsinformatie blijft geldig, zelfs wanneer de spanning wordt uitgeschakeld.

Snel voorwaarts / achterwaarts zoeken

DVD **VCD** **CD** **MP3** **WMA** **DivX®**

- 1 Druk tijdens de weergave herhaaldelijk op de ◀◀- of ▶▶-toets om de vereiste voorwaartse of achterwaartse snelheid te kiezen.
 - Bij DVD's is de snelheid voor voorwaarts of achterwaarts zoeken verschillend afhankelijk van de disc. De snelheid is 1(x2), 2(x8), 3(x20), 4(x50) en 5(x100) bij benadering.

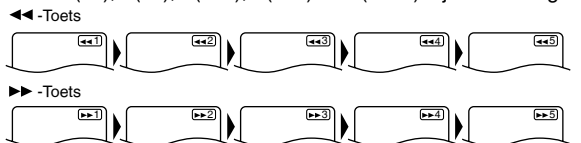

- Voor Video-CD's, Audio-CD's, MP3, WMA en DivX® bestanden bedragen de snelheden ongeveer 1(x2), 2(x8) en 3(x30) bij benadering.
- Bij Audio-CD's, MP3 en WMA bestanden zal er bij alle voorwaartse of terugwaartse zoeksnelheden geluid worden weergegeven.

- 2 Om terug te keren naar de normale weergave, drukt u op de **PLAY**-toets.

OPMERKING:

- Het is mogelijk dat Snel voorwaarts of achterwaarts zoeken niet werkt met sommige DivX®-bestanden.

Vertraagde voorwaartse / achterwaartse weergave

DVD **VCD** **DivX®**

- 1 Druk tijdens de weergave op de **STIL/PAUSE**-toets.
- 2 Druk op de ◀◀- of ▶▶-toets.
 - De vertraagde weergave begint en het geluid wordt gedempt.
- 3 Druk meermaals op de ◀◀- of ▶▶-toets om de gewenste snelheid te kiezen.
 - De snelheid voor vertraagde voorwaartse of achterwaartse weergave is verschillend afhankelijk van de disc. De snelheid is 1(1/16), 2(1/8) en 3(1/2) bij benadering.

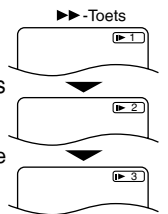

- 4 Om terug te keren naar de normale weergave, drukt u op de **PLAY**-toets.

OPMERKINGEN:

- Op DVD's, stel **STILBEELD** in op **FIELD** in het displaymenu als de beelden wazig zijn in de vertraagde weergave (zie pagina 26).
- Tijdens de weergave van een Video-CD en discs met DivX® bestanden is alleen vertraagde weergave in voorwaartse richting mogelijk.

Weergave beeld voor beeld

DVD VCD DivX®

1 Druk tijdens de weergave op de **STILL/PAUSE**-toets.

- De weergave pauzeert en het geluid wordt uitgezet.



2 De disc gaat telkens met één beeld vooruit, wanneer op de **STILL/PAUSE**-toets wordt gedrukt.

3 Om de weergave beeld voor beeld af te sluiten, drukt u op de **PLAY**-toets.

OPMERKING:

- Op DVD's, stel STILBEELD in op FIELD in het displaymenu als de beelden wazig zijn in de pauzemodus (zie pagina 26).

Beeldregeling

DVD VCD DivX®

Met beeldregeling kunnen de helderheid, het contrast, het kleur, de gammacorrectie en de scherpte van het display worden aangepast.

1 Druk tijdens de weergave op de **MODE**-toets.



2 Druk op de **Cursortoets**

- (▲ of ▼) om een ander item te kiezen.

3 Druk op de **ENTER**-toets of de **Cursortoets**

- (◀ of ▶) om het gewenste niveau in te stellen.
- De mogelijke instellingen zijn -6, -5, -4, -3, -2, -1, 0, +1, +2, +3, +4, +5, +6.

4 Om terug te keren naar de normale weergave, drukt u op de **RETURN**-toets.

OPMERKINGEN:

- Standaard zijn alle instellingen van Beeldregeling ingesteld op "0".
- Het insteldisplay verdwijnt na 10 seconden als er geen bediening plaatsvindt.
- Deze functie kan niet worden gebruikt tijdens de Dialoog snelheid. Zie "Dialoog snelheid" op deze pagina.
- Om alle onderdelen terug te stellen op de oorspronkelijke uitgangsinstellingen, kiest u "INITIALISATIE" bij stap 2.

Inzoomen

DVD VCD JPEG DivX®

Met deze functie kunt u het videobeeld vergroten en het gezoomde beeld verplaatsen.

1 Druk tijdens de weergave op de **ZOOM**-toets.

- De weergave gaat voort.

2 Druk meermaals op de **ZOOM**-toets om de gewenste zoomfactor te kiezen: x2, x4 of uit.

- Voor Video-CD's, JPEG en DivX® is alleen x2 zoom beschikbaar.



3 Gebruik de **Cursortoetsen** (▲ / ▼ / ◀ / ▶) om het vergrote beeld te verplaatsen over het scherm.

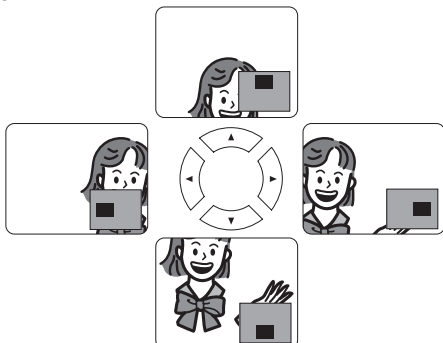

4 Om de zoomfunctie af te sluiten, drukt u de **ZOOM**-toets.

OPMERKING:

- De zoomfunctie werkt niet terwijl het discmenu wordt getoond.
- Op sommige discs is de zoomfactor x4 niet beschikbaar.
- Het navigatiescherm is niet beschikbaar voor JPEG.
- Bij sommige JPEG-bestanden kan het gezoomde beeld niet worden verplaatst.

Dialoog snelheid

DVD

Alleen mogelijk met discs die zijn opgenomen in het Dolby Digital-formaat, met Dialoog snelheid wordt een iets hogere of lagere weergavesnelheid verkregen, maar blijft de geluidskwaliteit van de normale weergave behouden.

1 Druk tijdens de weergave meermaals op de **MODE**-toets totdat de instelling voor Dialoog snelheid verschijnt.

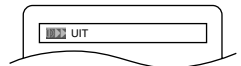

- UIT verschijnt op het TV-scherm.

2 Druk op de **ENTER**-toets of de **Cursortoets** (◀ of ▶) om te kiezen tussen 1/3 (x1,3), 1/2 (x0,8) en UIT.

- 1/3 : Ongeveer 0,8 maal de normale weergavesnelheid.
- 1/2 : Ongeveer 1,3 maal de normale weergavesnelheid.

3 Om terug te keren naar de normale weergave, drukt u op de **PLAY**-toets.

OPMERKINGEN:

- Bij elke druk op de **STOP**-toets wordt de instelling UIT geschakeld.
- Tijdens deze functie kunnen de ondertitels worden bekeken.
- De instelling van beeldregeling, audiotaal en Virtual Surround kan niet worden gewijzigd in deze modus.
- Virtual Surround werkt niet in deze modus.
- Het is mogelijk dat deze functie op bepaalde punten op een disc niet werkt.
- Wanneer u een digitale audio-aansluiting (COAXIAL, OPTICAL of HDMI) gebruikt, wordt het LPCM-geluid (2-kanaals) uitgevoerd.
- Gebruikt u een digitale audioverbinding, dan is alleen het Dolby Digital-geluid beschikbaar.
- Wanneer u gebruikt maakt van de Dialoog snelheid bij meerdere kanalen digitale uitvoer, wordt het analoge uitgangssignaal vastgezet op 2-kanaals.
- Deze functie werkt niet wanneer het videosysteem van de geplaatste disc verschilt van het video-uitvoersysteem van dit apparaat (bijvoorbeeld bij afspelen van een NTSC-disc terwijl voor TV norm de PAL stand is gekozen, enz.).

Diavoorstelling

JPEG

Tijdens de weergave kunt u de functie diavoorstelling inschakelen.

1 Druk tijdens de weergave op de **MODE**-toets eens.

- Het diavoorstellingscherm verschijnt.
- De diavoorstellingsfunctie kan niet worden gewijzigd wanneer ze is gestopt, noch vanaf het bestandslijstscherf of het Picture CD-menuscherm.

2 Druk op de **ENTER**-toets.

- De diavoorstellingsfunctie verandert.
- CUT IN/OUT: Het volledige beeld verschijnt in één keer.
- FADE IN/OUT: Het beeld verschijnt en verdwijnt dan geleidelijk.

3 Druk op de **MODE**-toets om de functie af te sluiten.

Titel / hoofdstuk zoeken

DVD DivX®

MET DE SEARCH MODE-TOETS

1 Druk meermaals op de **SEARCH MODE**-toets totdat het hoofdstuk- of titelzoekdisplay verschijnt tijdens de weergave.

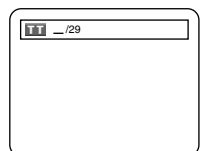

2 Voer het gewenste hoofdstuk-/titelnummer in met de **Nummerttoetsen**.

MET DE SKIP ◀◀ ▶▶-TOETSEN

Druk tijdens de weergave op de **SKIP ▶▶**-toets om naar het volgende hoofdstuk te gaan. Druk meermaals op de toets om meerdere hoofdstukken over te slaan. Druk op de **SKIP ◀◀**-toets om terug te gaan naar het begin van het huidige hoofdstuk. Druk meermaals op de toets om terug te gaan naar vorige hoofdstukken.

- Tijdens het afspelen van een DVD verschijnt het hoofdstuknummer even kort in het voorpaneeldisplay. Het tracknummer wordt voortdurend getoond, tijdens het afspelen van een DivX[®] videobestand.
- Als de **SKIP ◀◀**- of **▶▶**-toets wordt ingedrukt terwijl de weergave is onderbroken, wordt de weergave opnieuw onderbroken nadat de speler naar het volgende hoofdstuk is gegaan.

OPMERKINGEN:

- Afhankelijk van de disc kunnen de **Nummertoeetsen** worden gebruikt om naar het gewenste hoofdstuk te zoeken door het nummer van het hoofdstuk rechtstreeks in te voeren. Raadpleeg de handleiding die bij de disc wordt geleverd.
- De **SKIP ◀◀**- en **▶▶**-toetsen kunnen niet worden gebruikt wanneer de weergave is gestopt.
- Bij een disc zonder hoofdstukken binnen de titels op DVD's, kunt u met de **SKIP ◀◀**- en **▶▶**-toetsen verspringen tussen de titels zelf.

Track zoeken



Er zijn twee manieren waarop u de weergave een disc bij een specifieke track kunt laten beginnen.

MET DE SEARCH MODE-TOETS

1 Druk op de **SEARCH MODE**-toets.

- Het track-zoekdisplay verschijnt.

2 Kies binnen 30 seconden het gewenste tracknummer met de **Nummertoeetsen**.

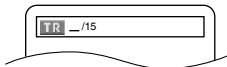

- Voor een disc met minder dan 10 tracks drukt u het tracknummer rechtstreeks in.
- Voor discs met 10 tracks of meer maar minder dan 100 tracks drukt u voor het weergeven van een track met 1 cijfer eerst **0** en vervolgens het tracknummer in (bv. voor track 3 drukt u **0, 3** in). Voor het weergeven van een track met twee cijfers drukt u het tracknummer in.
- Voor discs met 100 tracks of meer drukt u voor het weergeven van een track met één of twee cijfers eerst **0** en vervolgens het tracknummer in (bv. voor track 3 drukt u **0, 0, 3** in en voor track 26 drukt u **0, 2, 6** in). Voor het weergeven van een track met drie cijfers drukt u het tracknummer in.
- Druk op de **CLEAR**-toets om een onjuiste invoer te annuleren.

OPMERKING:

- De **+10**-toets kan eveneens worden gebruikt voor het trackzoekdisplay, behalve voor een disc met minder dan 10 tracks. Voor een dergelijke disc voert u eenvoudig het tracknummer in om te zoeken naar een track.

MET DE SKIP ◀◀ ▶▶-TOETSEN

Druk tijdens de weergave op de **SKIP ▶▶**-toets om naar de volgende track te gaan. Druk meermaals op de toets om meerdere tracks over te slaan. Druk op de **SKIP ◀◀**-toets om terug te gaan naar het begin van de huidige track. Druk meermaals op de toets om terug te gaan naar vorige tracks.

- Het tracknummer verschijnt kortstondig op het voorpaneeldisplay.
- Als de **SKIP ◀◀**- of **▶▶**-toets wordt ingedrukt terwijl de weergave is onderbroken, wordt de weergave opnieuw onderbroken nadat de speler naar de volgende track is gegaan.

OPMERKINGEN:

- De **SKIP ◀◀**- en **▶▶**-toetsen kunnen niet worden gebruikt wanneer de weergave is gestopt.
- Wanneer u op de **SKIP ◀◀, ▶▶** toets drukt tijdens afspelen van een DivX[®] videobestand, maar er wordt niet doorgespeeld naar het vorige/volgende track, drukt u dan op de **MENU**-toets.

Tijd zoeken



1 Druk op de **SEARCH MODE**-toets totdat het tijdzoekschermbij het TV-schermbij verschijnt.



2 Voer binnen 30 seconden het gewenste tijdpunt in met de **Nummertoeetsen**.

- De weergave begint vanaf de gekozen tijd.
- Bij het zoeken op tijd verschijnt automatisch "0" als geen nummer moet worden ingevoerd. Bijvoorbeeld, "0:0:_" verschijnt in het tijdzoekschermbij als de totale speeltijd van de titel of track minder dan 10 minuten bedraagt.

3 Druk op de **CLEAR**-toets om een onjuiste invoer te annuleren.

OPMERKING:

- Het is mogelijk dat Tijd zoeken niet werkt met sommige DivX[®]-bestanden.

Markeringsinstelschermbij



Gebruik markeringen om uw favoriete fragmenten van een disc in het geheugen op te slaan.

1 Druk meermaals op de **SEARCH MODE**-toets totdat het displayschermbij en de markeerpunten worden getoond tijdens de weergave.

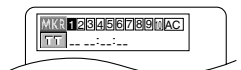

2 Druk op de **Cursortoetsen** (◀ of ▶) om het merkeringsnummer (1-10) te kiezen en kijk of " _ _ _ : _ _ : _ _ " in het display verschijnt.

3 Wanneer de disc het punt bereikt dat u wilt onthouden, drukt u op de **ENTER**-toets.

- De titel of track en de verstrekte weergavetijd verschijnen op het TV-schermbij.

4 Als u later naar het markeringsteken wilt terugkeren, drukt u tijdens de weergave herhaaldelijk op de **SEARCH MODE**-toets en op de **Cursortoetsen** (◀ of ▶) om het gewenste markeringsteken te kiezen. Druk daarna op de **ENTER**-toets.

5 Druk op de **SEARCH MODE**- of **RETURN**-toets om de functie af te sluiten.

OPMERKINGEN:

- Als u de disk opent of de stroom uitzet of AC bij stap **2** kiest en op de **ENTER**-toets drukt, worden alle Markeringsgewist.
- Om een markering te wissen, plaatst u de cursor met de **Cursortoetsen** (◀ of ▶) op het te wissen markeringsnummer en drukt u op de **CLEAR**-toets.
- U kunt maximaal 10 punten markeren.

Herhalen

- De **REPEAT**-toets kan alleen tijdens de weergave worden gebruikt.

TITEL / HOOFDSTUK HERHALEN



Om de Herhaalfunctie in te schakelen, drukt u tijdens de weergave op de **REPEAT**-toets.

- Bij elke druk op de toets verandert de herhaalfunctie zoals hieronder aangegeven.



OPMERKINGEN:

- De instelling van Titel/Hoofdstuk herhalen wordt geannuleerd wanneer naar een andere titel of een ander hoofdstuk wordt gegaan.
- Herhaalde weergave is niet mogelijk tijdens A-B-herhaling.
- Titel/Hoofdstuk herhalen is niet mogelijk bij bepaalde scènes.

TRACK / GROEP / ALLE HERHALEN

VCD CD

Om de Herhaalfunctie in te schakelen, drukt u tijdens de weergave op de **REPEAT**-toets.
 • Bij elke druk op de toets verandert de herhaalfunctie zoals hieronder aangegeven.



OPMERKINGEN:

- Voor track herhalen, de instelling van het herhalen wordt geannuleerd wanneer naar een andere track wordt gegaan.
- Herhaalde weergave is niet mogelijk tijdens A-B-herhaling.
- Herhaalde weergave is niet mogelijk tijdens het weergeven van een Video-CD met PBC-functie.

MP3 JPEG WMA DivX®

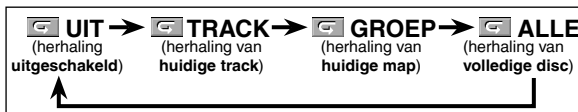

OPMERKINGEN:

- De instelling voor het herhalen wordt gewist wanneer u overgaat naar een andere titel, hoofdstuk, track of groep.
- Wanneer een DivX® mediabestand verandert in een DivX® videobestand wanneer de herhaalinstelling is voltooid, komt de herhaalinstelling te vervallen.

A-B HERHALEN

DVD VCD CD DivX®

1 Druk op de **A-B REPEAT**-toets bij het gewenste beginpunt.

- **A-** verschijnt kortstondig op het TV-scherm.



2 Druk nogmaals op de **A-B REPEAT**-toets bij het gewenste eindpunt.

- **A-B** verschijnt kortstondig op het TV-scherm en de herhaalcyclus begint.

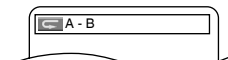

3 Om de cyclus te stoppen, drukt u op de **A-B REPEAT**-toets.

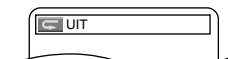

OPMERKINGEN:

- Het A-B-Herhaalgedeelte kan alleen worden ingesteld binnen de huidige titel (voor DVD's of DivX® videobestanden) of de huidige track (voor een Video-CD, Audio-CD of disc met DivX® mediabestanden).
- A-B-Herhaling is niet mogelijk bij sommige scènes op DVD's.
- Om het ingestelde punt A te annuleren, drukt u op de **CLEAR**-toets.
- A-B-Herhaling werkt niet terwijl de functie voor het herhalen van een titel, hoofdstuk, track, groep of de volledige disc is ingeschakeld.
- Het is mogelijk dat A-B-Herhaling niet werkt met sommige DivX®-bestanden.

Geprogrammeerde weergave

Deze functie stelt u in staat een afspelvolgorde samen te stellen van een Audio-CD, MP3, JPEG of WMA bestanden in uw gewenste volgorde.

CD

1 Druk in de stopstand op de **MODE**-toets.

- Het scherm programmeren verschijnt.

2 Selecteer een track met de **Cursortoetsen** (▲ of ▼) en druk vervolgens op de **ENTER**-toets.

- Druk op de **CLEAR**-toets om de laatst ingevoerde track te wissen.

3 Druk op de **PLAY**-toets om de geprogrammeerde weergave te starten.

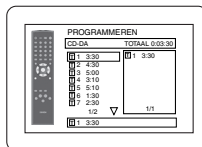

MP3 JPEG WMA

1 Druk in de stopstand op de **MODE**-toets.

- Het scherm programmeren verschijnt.

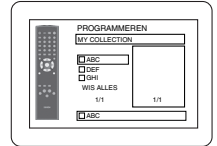

2 Druk op de **Cursortoetsen** (▲ of ▼) om een groep te selecteren en druk vervolgens op de **ENTER**-toets.

- Er verschijnt een trackkeuzescherf.

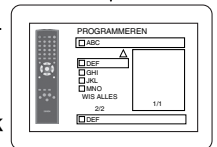

3 Druk op de **Cursortoetsen** (▲ of ▼) om een track te selecteren en druk vervolgens op de **ENTER**-toets om de track in een programma op te slaan.

- Druk op de **CLEAR**-toets om de laatst ingevoerde track te wissen.
- De geprogrammeerde track wordt getoond op het rechtse scherm.
- Als het volledige programma niet op één scherm past, wordt "▼" getoond om naar de volgende pagina te gaan.

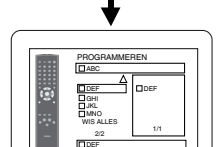

- Wanneer u op de **Cursortoets** (◀) drukt, verschijnt een lijst met mappen die behoren tot één hiërarchisch hoger niveau dan de huidig gekozen map.

4 Druk op de **PLAY**-toets om de geprogrammeerde weergave te starten.

- Druk tijdens het display van het scherm programmeren op de **RETURN**-toets om het stopscherf met de inhoud van het opgeslagen programma weer te geven.

OPMERKINGEN:

- Wanneer u eenmaal op de **STOP**-toets en dan opnieuw op de **PLAY**-toets drukt, wordt de weergave hervat vanaf het punt waarop de **STOP**-toets werd ingedrukt. (Programma gewist.)
- Druk tweemaal op de **STOP**-toets en dan nogmaals op de **PLAY**-toets. De weergave begint gewoon vanaf de eerste track. Uw programma blijven bewaard totdat de discade wordt geopend of de spanning wordt uitgeschakeld.
- U kunt maximaal 99 tracks invoeren.
- Om alle tracks in het programma in één keer te wissen, kiest u **WIS ALLES** onderaan in de lijst bij stap **2**. En, ziet u "A-CLEAR" in de display op dat ogenblik.
- Om de huidige track in het programma te herhalen, drukt u herhaaldelijk op de **REPEAT**-toets totdat **TRACK** tijdens de weergave verschijnt. Om het volledige programma te herhalen, drukt u herhaaldelijk op de **REPEAT**-toets totdat **ALLE** tijdens de weergave verschijnt.
- Als acht of meer tracks in een programma zijn ingesteld, gebruikt u de **SKIP** ◀◀- of ▶▶-toets om alle tracks te bekijken.
- Kiezen van mappen:
 - Druk op de **Cursortoets** (▶) wanneer u wilt doorgaan naar het volgende hiërarchische niveau.
 - Druk op de **Cursortoets** (◀) wanneer u wilt terugkeren naar het vorige hiërarchische niveau (behalve voor het bovenste hiërarchisch niveau).
- Als een disc zowel MP3-, JPEG- en WMA-bestanden bevat, kunnen maximaal 99 tracks van MP3-, JPEG- en WMA-bestanden worden geprogrammeerd.
- De voorpaneeldisplay knippert tijdens het instellen van de geprogrammeerde weergave.

Willekeurige weergave

CD MP3 JPEG WMA

Hierdoor worden de nummers door elkaar en niet op de gewone volgorde weergegeven.

1 Druk in de stopstand op de **RANDOM**-toets.

- Het scherm willekeurig verschijnt.

2 Druk op de **PLAY**-toets om de willekeurige weergave te starten.

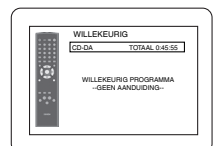

<Voorbeeld: Audio-CD>

OPMERKINGEN:

- Om de huidige track in de keuze voor willekeurige volgorde te herhalen, drukt u herhaaldelijk op de **REPEAT**-toets totdat TRACK tijdens de weergave verschijnt. Om de volledige keuze voor willekeurige volgorde te herhalen, drukt u herhaaldelijk op de **REPEAT**-toets totdat ALLE tijdens de weergave verschijnt.
- Tijdens de weergave in willekeurige volgorde is het niet mogelijk terug te keren naar de vorige track.
- Als een disc zowel MP3-, JPEG- als WMA-bestanden bevat, worden deze bestanden in willekeurige volgorde weergegeven.
- Bij het instellen van de Geprogrammeerde weergave ziet u "SHUFFLE" in de display bij stap .

Weergeven van MP3 / JPEG / WMA

MP3 **JPEG** **WMA**

Wanneer u een DVD-R/RW of CD-R/RW disc met MP3, JPEG of WMA bestanden in de DVD-speler plaatst, verschijnt er automatisch een bestandenlijst op het TV-scherm. Het aantal tracks wordt ook weergegeven op het voorpaneel.

- 1** Druk op de **Cursortoetsen** (of) om de gewenste groep (map) of track te kiezen.
- Druk op de **Cursortoets** () om terug te keren naar het vorige scherm.
 - Als een groep (map) is gekozen, drukt u op de **Cursortoets** () of **ENTER**-toets om naar het trackkeuzescherm te gaan. Druk op de **Cursortoetsen** (of) om een track te kiezen en druk vervolgens op de **PLAY**- of **ENTER**-toets.
 - Als een track is gekozen, drukt u op de **PLAY**- of **ENTER**-toets om de weergave van tracks te starten. De gekozen track en de daarop volgende tracks zullen worden weergegeven.
 - Kiezen van mappen:
 - Druk op de **Cursortoets** () wanneer u wilt doorgaan naar het volgende hiërarchische niveau.
 - Druk op de **Cursortoets** () wanneer u wilt terugkeren naar het vorige hiërarchische niveau (behalve voor het bovenste hiërarchisch niveau).
 - Druk op de **TOP MENU**-toets om terug te keren naar het eerste item.

2 Druk op de **STOP**-toets om de weergave te stoppen.

OPMERKINGEN:

- Mappen worden groepen genoemd; bestanden heten tracks.
- Het symbool wordt weergegeven boven de groepsnaam.
- Het symbool wordt weergegeven boven MP3-bestanden.
- Het symbool wordt weergegeven boven JPEG-bestanden.
- Het symbool wordt weergegeven boven WMA-bestanden.
- Maximaal 255 mappen kunnen worden herkend.
- Maximaal 999 bestanden kunnen worden herkend.
- Maximaal 8 hiërarchische kunnen worden herkend.
- Als de track niet op één scherm past, verschijnt een pijl-omlaag "▼", om aan te geven dat de gebruiker een ander deel kan bekijken op de vorige pagina. Het huidige paginanummer en het totale aantal pagina's worden links van de pijl-omlaag "▼" weergegeven.
- Als geen MP3-, JPEG- of WMA-bestanden worden aangetroffen in de groep, wordt de groep niet getoond.
- De DVD-speler kan gegevens weergeven die volgens ISO 9660 Level 1, Level 2 of Joliet op de disc zijn opgenomen.
- Het kan ook discs weergeven waarop de gegevens in een multi-sessie zijn opgenomen.
- Voor nadere details over de opnamesystemen verwijzen we u naar de gebruiksaanwijzing van het DVD-R/RW of CD-R/RW station of het branderprogramma.
- Voor een MP3- en WMA-bestand opgenomen in VBR (Variable Bit Rate) kan het zijn dat dit toestel de werkelijk verstrekte tijd niet weergeeft.

Voor deze speler wordt aanbevolen bestanden te gebruiken die zijn opgenomen met de onderstaande specificaties:

Afspeelbare MP3-bestanden	Opmerkingen
Bemonsterin gsfrequentie	44,1kHz 48kHz
Type	MPEG1 Audio Layer 3

Afspeelbare JPEG-bestanden	Opmerkingen
Grootte van afbeelding	Maximum: 6300 x 5100 punten Minimum: 32 x 32 punten

Afspeelbare WMA-bestanden	Opmerkingen
Bemonsterin gsfrequentie	44,1kHz 48kHz
Bitsnelheid	48–192kbps
Type	WMA versie 9

Informatie over MP3-, JPEG- en WMA-discs

- Deze DVD-speler is geschikt voor weergave van beeld en geluid van gegevens die zijn opgenomen in MP3 of JPEG formaat op DVD-R/RW of CD-R/RW discs.
- Een bestand met de extensie ".mp3 (MP3)" wordt een MP3-bestand genoemd.
- Een bestand met de extensie ".jpg (JPG)" of ".jpeg (JPEG)" wordt een JPEG-bestand genoemd. De DVD-speler kan een beeldbestand weergeven dat voldoet aan de Exif-specificatie. Exif (Exchangeable Image File) is een bestandsindeling die is vastgelegd door de Japanese Electronic Industry Development Association (JEIDA).
- Een bestand met de extensie ".wma (WMA)" wordt een WMA-bestand genoemd.
- Bestanden met een andere extensie dan ".mp3 (MP3)", ".jpg (JPG)" en ".jpeg (JPEG)" of ".wma (WMA)" worden niet getoond in het MP3-, JPEG- of WMA-menu.
- Als het bestand niet is opgenomen in de indeling MP3, JPEG of WMA, treedt mogelijk ruis op, zelfs al heeft het bestand de extensie ".mp3 (MP3)", ".jpg (JPG)", ".jpeg (JPEG)" of ".wma (WMA)".
- Het maximumaantal tekens van groeps- en tracknamen dat kan worden getoond is 25. Onherkenbare tekens worden vervangen door sterretjes. Het negende en diepere hiërarchische niveaus kunnen niet worden getoond.
- Het is mogelijk dat groepen of tracks die niet kunnen worden afgespeeld toch worden getoond, afhankelijk van de opnameomstandigheden.
- Als u op de **TOP MENU**-toets drukt terwijl een bestandenlijst wordt weergegeven, wordt het eerste item gemarkeerd.

Kodak Picture CD

De DVD-speler kan ook JPEG-bestanden opgeslagen op Kodak Picture CD's weergeven. U kunt de afbeeldingen op uw televisietoestel bekijken door de Picture CD's weer te geven. Dit toestel voldoet aan de eisen van versie 7,0 voor Kodak Picture CD's.

Voor meer informatie over Kodak Picture CD neemt u contact op met een winkel of de ontwikkelingsservice van Kodak Inc. aanbiedt.

- 1** Als u een Kodak Picture CD in de DVD-speler plaatst, verschijnt het menu van de Kodak Picture CD automatisch op de TV.

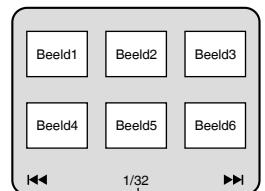

- Als alle menu-items niet op één scherm passen, verschijnt rechts onder aan het scherm, om aan te geven dat de gebruiker de resterende items kan bekijken op de volgende pagina. Met wordt aangegeven dat de gebruiker andere items kan bekijken op de vorige pagina. Het tracknummer van het gemarkeerde item en het totale aantal tracks worden in het midden onder aan het scherm getoond.

- Als "▶▶▶" wordt getoond rechts onder aan het scherm, gaat u met de **SKIP ▶▶▶**-toets naar de volgende pagina. Als "◀◀◀" wordt getoond links onder aan het scherm, gaat u met de **SKIP ◀◀◀**-toets naar de vorige pagina.
- Het kan even duren voordat alle menu-items worden getoond op het menuscherm.

2 Druk op de **Cursortoetsen** (▲ / ▼ / ◀ / ▶), kies de track die u wilt afspelen en druk vervolgens op de **PLAY-** of **ENTER**-toets.

- Als een bestand op een Kodak Picture CD wordt gekozen, worden de afbeeldingen in volgorde weergegeven vanaf de gekozen track.

3 Druk op de **STOP**-toets om de weergave te stoppen.

OPMERKINGEN in verband met JPEG en Kodak Picture CD:

- Een track wordt gedurende 5 of 10 seconden weergegeven en vervolgens wordt de volgende track weergegeven.
- Wanneer een afbeelding wordt weergegeven, wordt de afbeelding bij elke druk op de **ANGLE**-toet 90 graden rechtsom gedraaid.
- Druk tweemaal op de **MODE**-toets om het formaat van de weergegeven afbeelding te wijzigen. De formaatwijzigingsmodus verschijnt tijdens de weergave aan de bovenkant van het TV-scherm. Druk vervolgens op de **Cursortoetsen** (◀ of ▶) of **ENTER**-toets om te wisselen tussen **NORMAAL** (100%) en **KLEIN** (95%).
- Progressieve JPEG's (JPEG-bestanden opgeslagen in het progressieve formaat) kunnen op deze DVD-speler niet worden weergegeven.
- De weergave van JPEG-bestanden met hoge resolutie duurt langer.
- De formaatwijzigingsmodus heeft mogelijk geen effect op sommige bestanden (bv. bestanden met een klein beeldformaat).
- Druk in de stopmodus op de **MENU**-toets. Het menu Kodak Picture CD verschijnt.

OPMERKINGEN in verband met WMA:

- De DVD-speler kan gegevens weergeven die zijn opgenomen volgens het systeem ISO 9660 Level 2 met een bestandsnaam van 31 tekens, inclusief leestekens. Maximaal 25 tekens van de bestandsnaam kunnen worden getoond.
- Maximaal 8 submappen kunnen worden herkend.
- WMA-taginformatie van maximaal 64 tekens kan eveneens worden getoond.
- Een bestand met Joliet-extensie in Unicode-indeling van maximaal 64 tekens kan worden herkend.
- Dit toestel kan geen auteursrechterlijk beschermde WMA-bestanden weergeven.

Weergeven van DivX®



Deze DVD-speler kan DVD-R/RW- en CD-R/RW-discs opgenomen in DivX®-formaat weergeven. Als u een DVD-R/RW of CD-R/RW plaatst die uitsluitend DivX®-bestanden bevat en verschijnt de bestandslijst automatisch op de TV. Het aantal tracks wordt eveneens getoond op het voorpaneel.

1 Druk op de **Cursortoetsen** (▲ of ▼) om de gewenste groep (map) of track te kiezen.

- Druk op de **Cursortoetsen** (◀) om terug te keren naar het vorige scherm.
- Als een groep (map) is gekozen, drukt u op de **Cursortoetsen** (▶) of **ENTER**-toets om naar het trackkeuzescherm te gaan. Druk op de **Cursortoetsen** (▲ of ▼) om een track te kiezen en druk vervolgens op de **PLAY-** of **ENTER**-toets.
- Als een track is gekozen, drukt u op de **PLAY-** of **ENTER**-toets om de weergave van tracks te starten. De gekozen track en de daarop volgende tracks zullen worden weergegeven.
- Kiezen van mappen:
 - Druk op de **Cursortoetsen** (▶) wanneer u wilt doorgaan naar het volgende hiërarchische niveau.
 - Druk op de **Cursortoetsen** (◀) wanneer u wilt terugkeren naar het vorige hiërarchische niveau (behalve voor het bovenste hiërarchisch niveau).
- Druk op de **TOP MENU**-toets om terug te keren naar het eerste item.

2 Druk op de **STOP**-toets om de weergave te stoppen.

OPMERKINGEN:

- DivX® is een codec (compressie/decompressie) die afbeeldingen kan comprimeren tot een zeer kleine gegevenshoeveelheid. Met deze software kunnen videogegevens van vrijwel alle bronnen worden gecompriemd tot een formaat dat via het internet kan worden verzonden zonder verlies van de beeldkwaliteit.
- Een bestand met de extensie ".avi" of ".divx" wordt een DivX®-bestand genoemd. Alle bestanden met de extensie ".avi" worden herkend als MPEG4.
- Bestanden met een andere extensie dan ".avi" en ".divx" worden niet getoond op het DivX®-menu. Het is evenwel mogelijk dat groepen of tracks worden getoond die niet kunnen worden afgespeeld, afhankelijk van de opnameomstandigheden.
- Zelfs wanneer een bestand de extensie ".avi" of ".divx" heeft, kan het niet op deze speler worden weergegeven als het is opgenomen in een ander formaat dan DivX®.
- Mappen worden groepen genoemd; bestanden worden tracks genoemd.
- Een symbool  wordt weergegeven boven de DivX® bestand.
- Maximaal 255 mappen kunnen worden herkend.
- Maximaal 999 bestanden kunnen worden herkend.
- Als de track niet op één scherm past, verschijnt een pijl-omlaag "▼", om aan te geven dat de gebruiker een ander deel kan bekijken op de vorige pagina. Het huidige paginanummer en het totale aantal pagina's worden links van de pijl-omlaag "▼" weergegeven.
- De groeps- en tracknaam wordt getoond met maximum 25 tekens. Onherkenbare tekens worden vervangen door sterretjes. Het negende en diepere hiërarchische niveaus kunnen niet worden getoond.
- U kunt ook discs weergeven waarop de gegevens in multisessie zijn opgenomen.
- De weergave wordt onderbroken als de bestandslijst tijdens de weergave wordt getoond.
- Nadat u een disc hebt geplaatst en op de **PLAY**-toets hebt gedrukt, kan het even duren voordat het geluid en de afbeeldingen worden weergegeven.
- Wanneer u bestanden weergeeft die zijn opgenomen in hoge bitsnelheden, kan het zijn dat de afbeeldingen af en toe worden onderbroken.
- Hoewel deze speler compatibel is met het DivX®-logo, kan het zijn dat sommige gegevens niet kunnen worden weergegeven, afhankelijk van de eigenschappen van de disc, bitsnelheden, audioformaatinstellingen, enz.
- Gebruik voor het maken van DivX®-bestanden de door DivX®, Inc. erkende software.
- Wanneer u bij het opmaken van DivX®-bestanden tools of hulpprogramma's gebruikt, dient u vooraf de instructiehandleiding ervan door te lezen.
- Een DivX®-bestand dat groter is dan 2GB kan niet worden weergegeven.
- Als u een groot DivX®-bestand hebt gekozen, kan het even duren voordat de weergave start (soms meer dan 20 seconden).
- We raden een constante beeldbitsnelheid van 500kbps en 4.000kbps aan als u DivX®-bestanden op een CD-R/RW maakt.
- Als DivX®-bestanden geschreven op CD-discs niet kunnen worden weergegeven, herschrijft u ze op een DVD-disc en probeert u ze opnieuw weer te geven.
- Verdere informatie over DivX® vindt u op: <http://www.divx.com>
- Als u een DVD-R/RW of CD-R/RW met DivX®-bestanden plaatst waarop ook MP3-, JPEG- of WMA-bestanden staan, verschijnt het keuzescherm voor weergavemedi. Kies Video en ga door naar stap **1**.

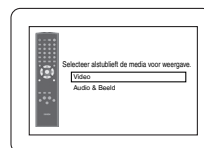

- Druk in de stopstand op de **TOP MENU**-toets om het keuzescherm voor weergavemedi om te roepen.
- Als u op het keuzescherm voor weergavemedi Audio & Beeld in plaats van Video kiest, kan de DVD-speler MP3/JPEG/WMA-bestanden weergeven. Zie pagina 21 voor verdere informatie.

Wij raden u aan deze speler te gebruiken voor het weergeven van bestanden die zijn opgenomen met de onderstaande specificaties:

Geschikt DivX®-bestand		Opmerkingen
Afspeelbare Codec van AVI-bestanden	Geeft alle DivX®-videoversies weer (inclusief DivX® 6) met standaardweergave van DivX®-mediabestanden.	• Zij worden herkend als MPEG4.
Maximaal beeldformaat	720 x 480 @30fps 720 x 576 @25fps	
Bemonsterings-frequentie van audio	8kHz - 48kHz	• Het is niet toegestaan MP3-geluid op te nemen op een digitaal apparaat wanneer de aansluiting digitaal is.
Audio-type	MPEG1 Audio layer 3 (MP3) MPEG1 Audio layer 2 Dolby Digital	• MP3-bestanden opgenomen met een vaste bitsnelheid van 32kbps of hoger worden aanbevolen.

DivX®-ondertitel



De door de gebruiker zelf gemaakte ondertitels kunnen worden getoond tijdens het afspelen van een DivX® mediabestand.

1 Na keuze van een DivX® mediabestand verschijnt de ONDERTITEL LIJST, behalve wanneer de "DivX ONDERTITEL" instelling op "UIT" is ingesteld. Zie "Taalinstelling" op pagina 26.

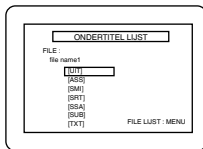

2 Druk op de **Cursortoetsen** (▲ of ▼) om te kiezen voor de gewenste extensie die u wilt tonen en druk dan op de **ENTER** toets. Het afspelen van het DivX® mediabestand met ondertiteling begint dan. Bij de instelling "UIT" wordt de ondertiteling niet weergegeven.

- Als er meerdere extensies zijn, ziet u deze in de ONDERTITEL LIJST.

OPMERKINGEN:

- De DivX®-ondertiteling wordt alleen weergegeven als het ondertitelingsbestand afgezien van de extensie dezelfde naam heeft als het DivX®-bestand.
- Bestanden met een andere extensie dan ".ASS", ".ass", ".SMI", ".smi", ".SRT", ".srt", ".SSA", ".ssa", ".SUB", ".sub", ".TXT" of ".txt" zullen niet worden getoond in de ONDERTITEL LIJST.
- Dit apparaat kan niet herkend worden als het DivX® mediabestand en het ondertitelingsbestand zich niet in dezelfde map bevinden.
- De ondertiteling wordt mogelijk niet weergegeven als het bestand te groot is.
- Raadpleeg "Ondertitelingstaal" op pagina 25 als er meerdere ondertitelingsopties zijn en u de ondertiteling wilt wijzigen.
- De ondertiteling verschijnt niet bij weergave van de on-screen-display.
- Als "DivX ONDERTITEL" staat ingesteld op "UIT" in het TAAL-menu, zal de ONDERTITEL LIJST niet worden getoond, ook al kiest u een DivX® mediabestand met zelfgemaakte ondertiteling.
- Onherkenbare tekens worden vervangen door een sterretjes.
- De DivX® ondertitelfunctie werkt niet voor DivX® videobestanden.
- Sommige bestanden met de extensie ".SUB", ".sub", ".TXT" of ".txt" kunnen niet worden getoond.

Wijzigen van het on-screen-display



U kunt informatie over de huidige disc opvragen door op de **DISPLAY**-toets te drukken.

1 Druk tijdens de weergave op de **DISPLAY**-toets.

- Het nummer van het huidige hoofdstuk/totaal aantal hoofdstukken, de verstreken en resterende tijd van het huidige hoofdstuk en de huidige weergavestatus worden getoond.

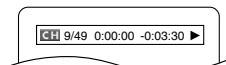

2 Druk nogmaals op de **DISPLAY**-toets.

- Het nummer van de huidige titel/totaal aantal titels, de verstreken en resterende tijd van de huidige titel en de huidige weergavestatus worden getoond.

3 Druk een derde maal op de **DISPLAY**-toets.

- De bitsnelheid (de hoeveelheid videogegevens die momenteel worden gelezen) en de huidige weergavestatus worden getoond.
- De momenteel ingestelde herhalingsmodus verschijnt aan de displaybalk wanneer de herhaalde weergave is ingeschakeld. (◁ C: Herhaling van hoofdstuk/▷ T: Herhaling van titel/A▷ B: Herhaling van A-B)
- Als u een disc met dubbele laag weergeeft, wordt ook het nummer van de laag getoond. (L0: Laag wordt 0 weergegeven. L1: Laag 1 wordt weergegeven.)



4 Druk nogmaals op de **DISPLAY**-toets.

- De huidige HDMI-status wordt weergegeven tijdens de HDMI-uitvoermodus. Zie **OPMERKING VOOR HDMI-WEERGAVE** op pagina 24.

5 Druk nogmaals op de **DISPLAY**-toets om af te sluiten.



1 Druk tijdens de weergave op de **DISPLAY**-toets.

- Het nummer van de huidige track/totaal aantal tracks, de verstreken en resterende tijd van de huidige weergavestatus worden getoond.
- De momenteel ingestelde herhalingsmodus verschijnt aan de displaybalk wanneer de herhaalde weergave is ingeschakeld. (◁ T: Herhaling van track/▷ A: Herhaling van alle tracks/A▷ B: Herhaling van A-B)

2 Druk nogmaals op de **DISPLAY**-toets.

- Het nummer van de huidige track/totaal aantal tracks, de verstreken en resterende tijd van de volledige disc en de huidige weergavestatus worden getoond.
- De momenteel ingestelde herhalingsmodus verschijnt aan de displaybalk wanneer de herhaalde weergave is ingeschakeld. (◁ T: Herhaling van track/▷ A: Herhaling van alle tracks/A▷ B: Herhaling van A-B)
- Op Audio-CD's, wanneer u een disc weergeeft in geprogrammeerde of willekeurige volgorde, wordt **PROGRAMMEREN** (of **WILLEKEURIG**) weergegeven.

3 Druk nogmaals op de **DISPLAY**-toets om af te sluiten.

- Tijdens de geprogrammeerde of willekeurige weergave wordt elke weergavestatus getoond wanneer u op de **DISPLAY**-toets drukt. Druk vervolgens nogmaals op de **DISPLAY**-toets.
- De huidige HDMI-status wordt weergegeven tijdens de HDMI-uitvoermodus. Zie **OPMERKING VOOR HDMI-WEERGAVE** op pagina 24.

4 Druk nogmaals op de **DISPLAY**-toets om af te sluiten.



1 Druk tijdens de weergave op de **DISPLAY**-toets.

- De naam van het weergegeven bestand wordt getoond.

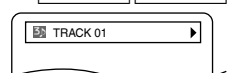

2 Druk nogmaals op de **DISPLAY**-toets.

- Het nummer van de huidige track/totaal aantal tracks, en de verstreken tijd (MP3) worden getoond.
- De momenteel ingestelde herhalingsmodus verschijnt wanneer de herhaalde weergave is ingeschakeld. (◁ T: Herhaling van track/▷ A: Herhaling van volledige disc/▷ G: Herhaling van groep)
- Wanneer u een disc met MP3- of JPEG-bestanden weergeeft in geprogrammeerde of willekeurige volgorde, wordt **PROGRAMMEREN** (of **WILLEKEURIG**) weergegeven.

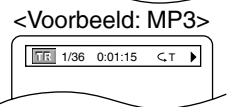

3 Druk nogmaals op de **DISPLAY**-toets.

- Tijdens de geprogrammeerde of willekeurige weergave wordt elke weergavestatus getoond wanneer u op de **DISPLAY**-toets drukt. Druk vervolgens nogmaals op de **DISPLAY**-toets.
- De huidige HDMI-status wordt weergegeven tijdens de HDMI-uitvoermodus. Zie **OPMERKING VOOR HDMI-WEERGAVE** op pagina 24.

4 Druk nogmaals op de **DISPLAY**-toets om af te sluiten.

WMA

1 Druk tijdens de weergave op de **DISPLAY**-toets.

- De naam van het weergegeven bestand wordt getoond.

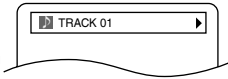

2 Druk nogmaals op de **DISPLAY**-toets.

- De naam van de weergegeven titel wordt getoond, op basis van de taginformatie.

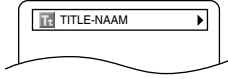

3 Druk een derde maal op de **DISPLAY**-toets.

- De naam van de artiest wordt getoond, op basis van de taginformatie.

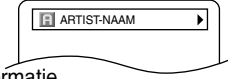

4 Druk nogmaals op de **DISPLAY**-toets.

- Het nummer van de huidige track/totaal aantal tracks, en de verstreken tijd worden getoond.
- De momenteel ingestelde herhalingsmodus verschijnt wanneer de herhaalde weergave is ingeschakeld. (◁ T: Herhaling van track/◁ A: Herhaling van volledige (disc)/◁ G: Herhaling van groep (map))
- Wanneer u een disc weergeeft in geprogrammeerde of willekeurige volgorde, wordt **PROG** PROGRAMMEREN (of WILLEKEURIG) weergegeven.

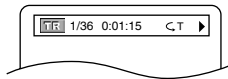

5 Druk nogmaals op de **DISPLAY**-toets.

- Tijdens de geprogrammeerde of willekeurige weergave wordt elke weergavestatus getoond wanneer u op de **DISPLAY**-toets drukt. Druk nogmaals op de **DISPLAY**-toets.
- De huidige HDMI-status wordt weergegeven tijdens de HDMI-uitvoermodus. Zie de **OPMERKING VOOR HDMI-WEERGAVE** op deze bladzijde.

6 Druk nogmaals op de **DISPLAY**-toets om af te sluiten.

OPMERKING:

- Als het bestand geen taginformatie bevat, wordt **NIET AANWEZIG** getoond.

DivX®

1 Druk op de **DISPLAY**-toets.

- De naam van het weergegeven bestand wordt getoond.

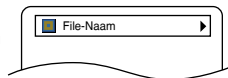

2 Druk op de **DISPLAY**-toets.

- Het nummer van de huidige track/totaal aantal tracks, en de verstreken tijd worden getoond.
- Tijdens het afspelen van een DivX® videobestand zal er "--:--:" worden getoond bij de verstreken/resterende speelduur.
- De momenteel ingestelde herhalingsmodus verschijnt wanneer de herhaalde weergave is ingeschakeld. DivX® mediabestand: (◁ T: Herhaling van track/◁ A: Herhaling van volledige disc/◁ G: Herhaling van groep/A◁ B: Herhaling van A-B)

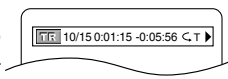

DivX® videobestand:

- (◁ T: Herhaling van titel/◁ C: Herhaling van hoofdstuk/A◁ B: Herhaling van A-B)

3 Druk op de **DISPLAY**-toets.

- Het nummer van het huidige hoofdstuk/totaal aantal hoofdstukken, de verstreken en resterende tijd van het huidige hoofdstuk en de huidige weergavestatus worden getoond.
- Alleen tijdens het afspelen van een DivX® videobestand zal dit On-screen-display.

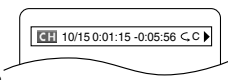

4 Druk op de **DISPLAY**-toets.

- Het nummer van de huidige titel/totaal aantal titels, de verstreken en resterende tijd van de huidige titel en de huidige weergavestatus worden getoond.
- Alleen tijdens het afspelen van een DivX® videobestand zal dit On-screen-display.

5 Druk nogmaals op de **DISPLAY**-toets.

- De huidige HDMI-status wordt weergegeven tijdens de HDMI-uitvoermodus. Zie de **OPMERKING VOOR HDMI-WEERGAVE** op deze bladzijde.

6 Druk nogmaals op de **DISPLAY**-toets om af te sluiten.

OPMERKING VOOR HDMI-WEERGAVE:

- De weergegeven HDMI-status is als volgt:
 1. Informatie voor beelduitvoer/ Beeldresolutie
 2. Geluidsuitvoerformaat
 3. Maximaal aantal audiokanalen dat door het aangesloten apparaat kan worden aanvaard

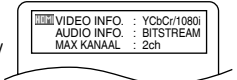

Audiotaal



Deze DVD-speler stelt u in staat te kiezen welke taal u wilt horen (als er keuze is uit meerdere talen) tijdens het afspelen van een DVD of DivX® disc.

1 Druk tijdens de weergave op de **AUDIO**-toets.

2 Druk meermaals op de **AUDIO**-toets om de gewenste taal te selecteren.

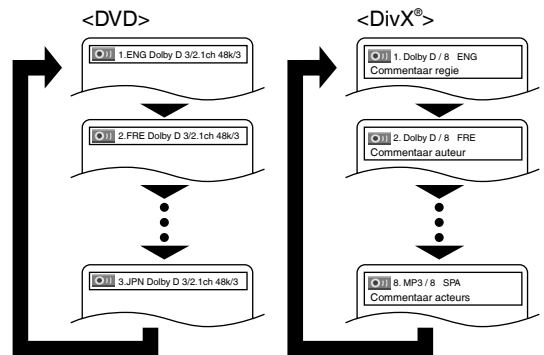

- DivX® discs kunnen zijn voorzien van diverse audiotag-informatie. Hieronder enkele voorbeelden.

<Voorbeeld>

- Commentaar regie: Het ingesproken commentaar van de regisseur van een film.
 - Commentaar auteur: Het ingesproken commentaar van de auteur van het draaiboek.
 - Commentaar acteurs: Het ingesproken commentaar van de acteurs die in de film spelen.
- enz.

OPMERKINGEN:

- De geluidsmodus kan niet worden gewijzigd tijdens de weergave van discs zonder dubbele geluidsoptname.
- Bij sommige discs kunt u de instelling van de Audiotaal wijzigen in het disc-menu. (De bediening varieert van disc tot disc. Zie de gebruiksaanwijzing van de disc.)
- Op sommige DVD's met meerdere audiotalen heeft het indrukken van de **AUDIO**-toets geen effect (bv. DVD's waarbij de instelling van de Audiotaal kan worden gewijzigd via het disc-menu).
- Als u een taal kiest die een taalcode van drie letters heeft, wordt de code getoond telkens wanneer u de instelling van de Audiotaal wijzigt. Als u een andere taal kiest, wordt in plaats van de code "--:" getoond (zie pagina 29).
- De audiotaalkeuze is niet mogelijk tijdens gebruik van de Dialoog snelheid bij DVD-weergave (zie pagina 18).
- DTS-geluid wordt alleen weergegeven via de digitale audio-uitgangen.
- Als de disc geen audiotaalinstellingen bevat, wordt **NIET AANWEZIG** getoond.
- Als een DivX® bestand geen audiotag-informatie heeft, wordt de audiotag niet getoond.

Ondertitelingstaal

DVD DivX®

Deze DVD-speler stelt u in staat te kiezen in welke taal u de ondertitels wilt zien (als er keuze is uit meerdere talen) tijdens het afspelen van een DVD of DivX® disc.

- 1 Druk tijdens de weergave op de **SUBTITLE**-toets.
- 2 Druk meermaals op de **SUBTITLE**-toets om de gewenste ondertitelingstaal te kiezen.
 - De gekozen taal wordt getoond op de weergavebalk boven aan het scherm.
 - Druk op de **Cursortoetsen** (◀ of ▶) om de ondertitels in of uit te schakelen tijdens de weergave.

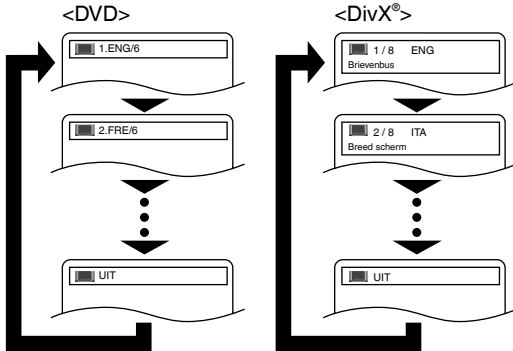

• DivX® discs kunnen zijn voorzien van diverse ondertiteltag-informatie. Hieronder enkele voorbeelden.
<Voorbeeld>

- Brievenbus: Ondertiteling die past bij de kleine brievenbus-uitvoering van de film.
- Breed scherm: Ondertiteling die past bij de breedscherm-uitvoering van de film.
- Kinderen: Ondertiteling voor een kinderfilm.
- enz.

- 3 Om de ondertitels uit te schakelen, drukt u meermaals op de **SUBTITLE**-toets tot UIT verschijnt.

OPMERKINGEN:

- Bij sommige discs kunt u de Ondertitelingstaal instellen in het discmenu. (De bediening varieert afhankelijk van de disc. Zie de gebruiksaanwijzing van de disc.)
- Op sommige discs met meerdere ondertitelingstalen heeft het indrukken van de **SUBTITLE**-toets geen effect (bv. DVD's waarbij de ondertitelingstaal kan worden ingesteld via het discmenu).
- Als de gewenste taal niet wordt getoond na meermaals drukken op de **SUBTITLE**-toets, zijn er geen ondertitels beschikbaar in de gekozen taal.
- Als u een taal kiest die een taalcode van drie letters heeft, wordt de code getoond telkens wanneer u de instelling van de ondertitelingstaal wijzigt. Als u een andere taal kiest, wordt in plaats van de code "----" getoond (zie pagina 29).
- Als de disc geen ondertitelingstalen bevat, wordt NIET AANWEZIG getoond.
- Voor discs met DivX®-bestanden toont het scherm uitsluitend het aantal ondertitelingstalen.
- Als een DivX® bestand geen ondertiteltag-informatie heeft, wordt de ondertiteltag niet getoond.

Camerastandpunt

DVD

Sommige DVD's bevatten scènes die tegelijkertijd vanuit verschillende camerastandpunten zijn opgenomen. U kunt het camerastandpunt wijzigen wanneer het teken (📺) op het scherm verschijnt.

- 1 Druk tijdens de weergave op de **ANGLE**-toets.
 - Het gekozen camerastandpunt wordt getoond op de weergavebalk boven aan het scherm.
- 2 Druk meermaals op de **ANGLE**-toets om het gewenste camerastandpunt te kiezen.

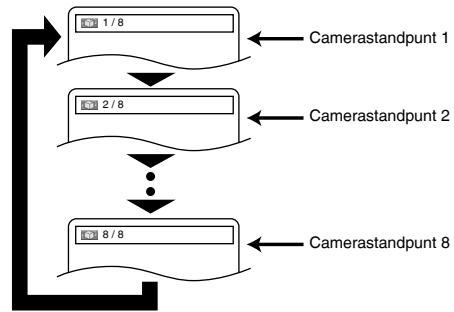

OPMERKING:

- Als de ZICHTHOEK ICOON op UIT is ingesteld in het overigen-menu, zal de (📺) icoon niet verschijnen (zie pagina 28).

Virtual Surround

DVD VCD CD MP3 WMA

Via uw bestaande 2-kanaals stereosysteem kunt u genieten van een stereofonische virtuele ruimte.

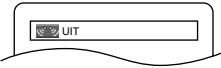
- 1 Druk tijdens de weergave meermaals op de **MODE**-toets totdat de instelling voor Virtual Surround verschijnt.
 
- 2 Druk op de **ENTER**-toets en kies 1 (Natuurlijk effect), 2 (Beklemtoond effect) of UIT.
- 3 Druk op de **RETURN**-toets om de weergave te beëindigen.

OPMERKINGEN:

- Kies Virtual Surround UIT of zet het volume zachter als het geluid vervormd is.
- Virtual Surround werkt niet als een andere geluidsmodus dan STEREO is ingesteld (alleen voor de weergave van Audio-CD's of Video-CD's).
- Deze functie kan niet worden gebruikt tijdens de Dialoog snelheid (zie pagina 18).

Stereogeluidsmodus

VCD CD

- 1 Druk tijdens de weergave meermaals op de **AUDIO**-toets om een geluidsmodus te kiezen.
 - STEREO - zowel het rechter- als het linkerkanaal is actief (stereo)
 - L-ch - alleen het linkerkanaal is actief
 - R-ch - alleen het rechterkanaal is actief

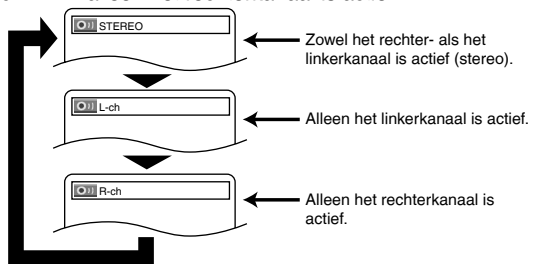

OPMERKING:

- De stereogeluidsmodus kan niet worden gewijzigd tijdens de weergave van een DTS CD.

In het instelmenu kunt u kiezen tussen de QUICK-modus, de CUSTOM-modus en INITIALIZE-modus (zie pagina's 26-29). De QUICK-modus bestaat uit items waarvan de instelmenu's veelvuldig worden gebruikt; naast deze items staat een **QUICK**-teken. In de CUSTOM-modus kunt u alle instellingen maken.

Taalinstelling

U kunt de taalinstelling wijzigen bij bepaalde DVD's of DivX®-ondertiteling die op discs is opgenomen.

- 1 Druk in de stopstand op de **SETUP**-toets.
- 2 Druk op de **Cursortoetsen** (◀ of ▶) om **CUSTOM** te selecteren en druk vervolgens op de **ENTER**-toets.
 - De CUSTOM-modus verschijnt.
- 3 Druk op de **Cursortoetsen** (◀ of ▶) om de **TAAL** te kiezen. Druk daarna ter bevestiging op de **ENTER**-toets.
- 4 Druk op de **Cursortoetsen** (▲ of ▼) om een item te selecteren en druk vervolgens op de **ENTER**-toets.

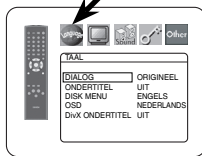

DIALOG (Standaard: ORIGINEEL)

- Hiermee stelt u de audiotaal in.

ONDERTITEL (Standaard: UIT)

- Hiermee stelt u de ondertitelingstaal in.

DISK MENU (Standaard: ENGELS)

- Hiermee kiest u de taal voor het DVD-menu en het titelmenu (voor DivX®).

OSD (Standaard: ENGLISH) QUICK

- Hiermee wordt de taal voor het on-screen-display ingesteld.

DivX ONDERTITEL (Standaard: UIT)

- Hiermee stelt u de taal in voor de DivX® ondertiteling.

- 5 Druk op de **Cursortoetsen** (▲ of ▼) om een taal te kiezen en druk vervolgens op de **ENTER**-toets.
 - Als **ANDERE** is gekozen op het **DIALOG**-, **ONDERTITEL**- of **DISK MENU**-scherm, voert u de code van vier cijfers in voor de gewenste taal (zie de lijst met taalcodes op pagina 29).
 - U kunt alleen de talen kiezen die door de disc worden ondersteund.
 - Als u bij DivX ONDERTITEL de Russische of Bulgaarse ondertiteling wilt zien, kunt u afhankelijk van het type ondertitelingsbestand kiezen voor "RUSSISCH1" of "RUSSISCH2".
- 6 Druk op de **SETUP**-toets om de instelling af te sluiten.

OPMERKING:

- Voor sommige discs is geen taalinstelling voor **DIALOG** en **ONDERTITEL** beschikbaar. Gebruik dan de **AUDIO**- en **SUBTITLE**-toetsen. Meer informatie op pagina's 24 en 25.

Display-instelling

U kunt bepaalde elementen van de DVD-displayschermen, de stilbeeld-, TV norm-, progressief- en HDMI-instellingen wijzigen.

- 1 Druk in de stopstand op de **SETUP**-toets.
- 2 Druk op de **Cursortoetsen** (◀ of ▶) om **CUSTOM** te selecteren en druk vervolgens op de **ENTER**-toets.
 - De CUSTOM-modus verschijnt.
- 3 Druk op de **Cursortoetsen** (◀ of ▶) om **BEELDSCHRM** te kiezen, en daarna op de **ENTER**-toets om uw keuze te bevestigen.
- 4 Druk op de **Cursortoetsen** (▲ of ▼) om de onderstaande items te selecteren en druk vervolgens op de **ENTER**-toets.

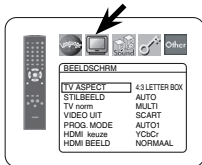

TV ASPECT (Standaard: 4:3 LETTER BOX) QUICK

- Druk op de **Cursortoetsen** (▲ of ▼) om een item te kiezen, en daarna op de **ENTER**-toets om uw keuze te bevestigen.
- Kies 4:3 LETTER BOX. Aan de boven- en onderkant van het scherm kunnen zwarte balken verschijnen, afhankelijk van de verhouding van het TV-scherm.

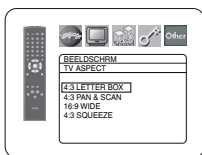

- Kies 4:3 PAN & SCAN voor een gewoon hoog beeld met afgesneden zijkanalen.
- Kies 16:9 WIDE als een breedbeeld televisietoestel op de DVD-speler is aangesloten.
- Kies 4:3 SQUEEZE wanneer het TV-scherm horizontaal te breed is bij instelling van 16:9 WIDE en het onmogelijk is de schermafmetingen met de bedieningselementen van de TV af te stellen.

STILBEELD (Standaard: AUTO)

- Druk op de **Cursortoetsen** (▲ of ▼) om een item te kiezen (**AUTO**, **FIELD** of **FRAME**) en druk vervolgens op de **ENTER**-toets.
- Deze functie maakt het mogelijk om de resolutie en de kwaliteit van het beeld van de stilbeeldweergave in te stellen.
- Een individueel beeld op het televisiescherm wordt een "FRAME" genoemd. Dit frame bestaat uit twee aparte beelden die "FIELD" worden genoemd. Door de eigenschappen van de beeldgegevens kunnen sommige beelden bij de instelling **AUTO** van stilbeeldweergave enigszins wazig zijn.
- **AUTO**: Selecteert automatisch de beste resolutie (**FRAME** of **FIELD**) op basis van de eigenschappen van de beeldgegevens.
- **FIELD**: Selecteer **FIELD** wanneer het beeld onstabiel is, ook als de instelling **AUTO** is geselecteerd. De instelling **FIELD** stabiliseert het beeld, maar door de geringe hoeveelheid van beeldgegevens gaat dit iets ten koste van de beeldkwaliteit.
- **FRAME**: Selecteer **FRAME** om beelden waarin weinig bewegingen voorkomen met een hogere resolutie weer te geven. De instelling **FRAME** zorgt voor een betere beeldkwaliteit, maar door de gelijktijdige uitgang van de beeldgegevens voor twee velden kan het beeld enigszins onstabiel worden.

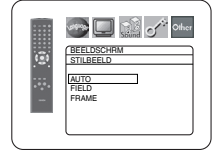

TV norm (Standaard: MULTI)

- Druk op de **Cursortoetsen** (▲ of ▼) om een item te kiezen, en daarna op de **ENTER**-toets om uw keuze te bevestigen.
- Kies een videosysteem-instelling uit de mogelijkheden **MULTI**, **NTSC** en **PAL**.
- **NTSC**: Kies deze stand als uw TV werkt met het NTSC-videosysteem. Na keuze voor **NTSC** wordt het uitgangsvormaat vast ingesteld op **NTSC**.
- **PAL**: Kies deze stand als uw TV werkt met het **PAL**-videosysteem. Na keuze voor **PAL** wordt het uitgangsvormaat vast ingesteld op **PAL**.
- **MULTI**: Hiermee wordt het geschikte video-uitgangssysteem (**PAL/NTSC**) automatisch gekozen volgens de formaatinstelling van de geplaatste disc.
 - Voor discs die zijn opgenomen met het **NTSC**-systeem zal er een **NTSC**-signaal worden uitgestuurd, zodat de beelden van dergelijke discs te zien zijn op een **NTSC**- of Multisysteem-TV.
 - Voor discs die zijn opgenomen met het **PAL**-systeem zal er een **PAL**-signaal worden uitgestuurd, zodat de beelden van dergelijke discs te zien zijn op een **PAL**- of Multisysteem-TV.

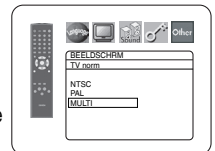

OPMERKINGEN:

- Als het netsnoer wordt losgemaakt terwijl het apparaat aan staat, zal het videoformaat van het openingsscherm worden veranderd. Om het bestaande formaat te behouden, schakelt u het apparaat uit voordat u het netsnoer losmaakt.
- Wanneer het videosysteem van uw TV-toestel niet overeenkomt met de instelling voor de TV norm, kunnen het on-screen-display vervormd zijn of helemaal niet zichtbaar zijn. Om dan het on-screen-display weer te zien, stelt u in op het juiste systeem met de **DIMMER NTSC/PAL**-toets op het voorpaneel. Zie ook de beschrijving onder **TV norm** op pagina 16.
- **Voor klanten met een NTSC TV**: Wanneer u het apparaat voor het eerst inschakelt (in de oorspronkelijke instelling **MULTI**), wordt het openingsscherm weergegeven volgens het **PAL**-systeem. Dat betekent dat het beeld vervormd zal zijn, maar het duidt niet op storing in de werking. (Het videoformaat zal worden ingesteld op het **NTSC**-systeem nadat u eenmaal een **NTSC**-disc hebt afgespeeld.)

VIDEO UIT (Standaard: SCART)

- Druk op de **Cursortoetsen** (▲ of ▼) om een item te kiezen (SCART, COMPONENT INTERLINIEREN of COMPONENT PROGRESSIEF) en druk vervolgens op de **ENTER**-toets.
- Deze instelling wordt van kracht wanneer u het instelscherm afsluit door op de **SETUP**-toets te drukken.
- Wanneer VIDEO UIT is ingesteld op COMPONENT PROGRESSIEF, verschijnt P.SCAN op het voorpaneeldisplay van de DVD-speler na het afsluiten van het instelscherm.
- Zie pagina 12 voor meer informatie.

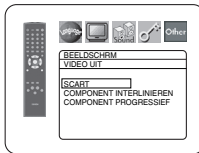

PROG. MODE (Standaard: AUTO1)

- Druk op de **Cursortoetsen** (▲ of ▼) om een instelling (AUTO1, AUTO2, of VIDEO) te kiezen en druk vervolgens op de **ENTER**-toets.
- Deze functie stelt u in staat om de beeldweergave te kiezen, al naar gelang het beeldmateriaal (video of film) van de opgenomen DVD-beelden, wanneer de VIDEO UIT-keuze staat ingesteld op COMPONENT PROGRESSIEF.
- AUTO1: Kiest automatisch de beste beeldweergave (AUTO2 of VIDEO), gebaseerd op de informatie in de gegevensstroom.
- AUTO2: Een combinatie van het bovenste en het onderste veld wordt weergegeven als een enkel beeld.
- VIDEO: Of het bovenste, of het onderste veld wordt weergegeven als een enkel beeld.

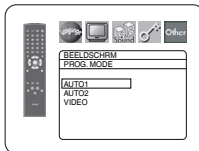

HDMI keuze (Standaard: YCbCr)

- Kies YCbCr of RGB als HDMI-uitvoermodus.
- Wanneer het aangesloten apparaat niet compatibel is met YCbCr, wordt het HDMI-signaal als RGB uitgevoerd, ongeacht de instelling.

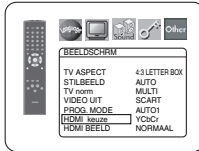

HDMI BEELD (Standaard: NORMAAL)

- Kies NORMAAL of VERSTERKT als HDMI-beeldmodus.
- Kies voor VERSTERKT als het zwart-witcontrast niet duidelijk is.
- Deze instelling heeft alleen effect voor de HDMI-uitvoermodus RGB.

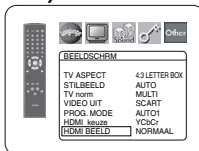

5 Druk op de **SETUP**-toets om af te sluiten en de nieuwe instellingen te activeren.

OPMERKINGEN:

- De instelling wordt pas van kracht wanneer u op de **SETUP**-toets drukt.
- Wanneer de VIDEO UIT-instelling wordt gewijzigd (SCART, COMPONENT INTERLINIEREN of COMPONENT PROGRESSIEF), maakt u een verbinding met een video-aansluiting of een S-Video-aansluiting op het televisietoestel. Als de instelling wordt veranderd naar bijv. SCART, terwijl de Componentvideo-aansluitingen op het televisietoestel is aangesloten, wordt het videosignaal vervormd weergegeven.

Audio-instelling

U kunt sommige audio-instellingen kiezen. Deze hebben enkel effect tijdens de weergave van DVD's.

- 1** Druk in de stopstand op de **SETUP**-toets.
- 2** Druk op de **Cursortoetsen** (◀ of ▶) om CUSTOM te selecteren en druk vervolgens op de **ENTER**-toets.
 - De CUSTOM-modus verschijnt.
- 3** Druk op de **Cursortoetsen** (◀ of ▶) om AUDIO te selecteren en druk vervolgens op de **ENTER**-toets om te bevestigen.
- 4** Druk op de **Cursortoetsen** (▲ of ▼) om de een item te selecteren en druk vervolgens op de **ENTER**-toets.

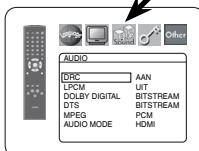

DRC (Dynamic Range Control) (Standaard: AAN)

- De DRC-functie comprimeert het volumebereik.
- De DRC-functie is alleen beschikbaar voor discs die zijn opgenomen in het Dolby Digital-formaat.

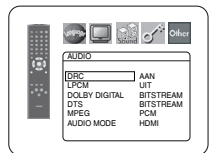

LPCM (Standaard: UIT)

- Zet deze instelling op AAN wanneer de weergave in 48kHz gebeurt.
- Deze functie is alleen beschikbaar bij de digitale weergave van een disc die is opgenomen met 96kHz.
- Deze functie heeft geen effect voor de uitvoer van HDMI-geluid.

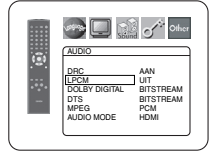

En disc met copyrightbeveiliging afspelen

- Het geluid wordt gedownsampld tot 48kHz, ook als u UIT kiest.

DOLBY DIGITAL (Standaard: BITSTREAM) QUICK

- Zet deze instelling op BITSTREAM wanneer het toestel op een Dolby Digital-decoder is aangesloten.
- Deze functie heeft alleen effect voor de COAXIAL, OPTICAL en HDMI-aansluitingen.

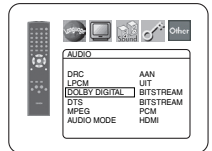

BITSTREAM: Output via Dolby Digital.

- Als het aangesloten apparaat niet compatibel is met Dolby Digital BITSTREAM, worden de signalen bij HDMI-aansluiting als PCM uitgevoerd, ongeacht de instelling.

PCM: Het signaal wordt omgezet van Dolby Digital op PCM.

DTS (Standaard: BITSTREAM) QUICK

- Zet deze instelling op BITSTREAM wanneer het toestel op een DTS-decoder is aangesloten.

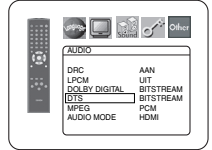

BITSTREAM: Output via DTS-geluid.

- Bij een HDMI aansluiting, als de aangesloten apparatuur niet geschikt is voor de DTS Bitstream, zullen de signalen niet worden weergegeven, ongeacht de instelling.

UIT: Nu wordt er geen DTS-geluid weergegeven.

- Het DTS-geluid wordt alleen doorgegeven via de digitale audio-uitgangen.

MPEG (Standaard: PCM) QUICK

- Zet deze instelling op BITSTREAM wanneer het toestel op een MPEG-decoder is aangesloten.

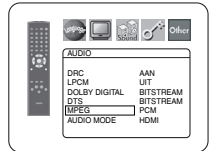

BITSTREAM: Output MPEG-geluid.

- Als het aangesloten apparaat niet compatibel is met MPEG-geluid, worden de signalen bij HDMI-aansluiting als PCM uitgevoerd, ongeacht de instelling.

PCM: Het geluid wordt omgezet van MPEG-geluid tot PCM.

AUDIO MODE (Standaard: HDMI)

- Stel deze in op HDMI bij uitvoer van HDMI-geluid.
- Stel deze in op ANALOOG als u geen HDMI-geluid uitvoert.

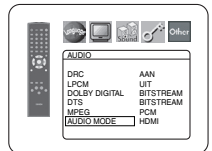

- 5** Druk op de **SETUP**-toets om de instelling af te sluiten.

Toekenningsbeheer

Met toegangsbeheer kunt u een toegangsniveau instellen om te verhinderen dat uw kinderen voor hen ongeschikt beeldmateriaal op DVD's kunnen bekijken. Met een wachtwoord van vier cijfers dat u zelf instelt, krijgt u toegangsbeheer.

KINDERSLOT

Met het toegangsniveau kunt u een kijkbeveiliging instellen. De weergave van discs wordt stopgezet als het algemene toegangsniveau van de disc het door u ingestelde toegangsniveau overschrijdt.

- 1** Druk in de stopstand op de **SETUP**-toets.
- 2** Druk op de **Cursortoetsen** (◀ of ▶) om **CUSTOM** te selecteren en druk vervolgens op de **ENTER**-toets.
- 3** Druk op de **Cursortoetsen** (◀ of ▶) om **TOEKENNING** te kiezen, en daarna op de **ENTER**-toets om uw keuze te bevestigen.
- 4** Voer uw wachtwoord van vier cijfers in met de **Nummerttoetsen**.
 - Wanneer u dit voor het eerst doet, voert u een getal van vier cijfers in met de **Nummerttoetsen** (niet het getal 4737) en drukt u vervolgens op de **ENTER**-toets. De code die u invoert wordt vanaf de tweede keer als wachtwoord gebruikt. Noteer uw wachtwoord voor het geval dat u het zou vergeten.
 - Als u uw wachtwoord vergeten bent, drukt u op **4, 7, 3, 7**. Het oorspronkelijke wachtwoord wordt gewist en kinderslot worden ingesteld op **ALLE**. Voer een nieuw wachtwoord van 4 cijfers in en druk vervolgens op **ENTER**-toets.



- 5** Druk op de **Cursortoetsen** (▲ of ▼) om **KINDERSLOT** te kiezen, en daarna op de **ENTER**-toets om uw keuze te bevestigen.



- 6** Druk op de **Cursortoetsen** (▲ of ▼) om het gewenste niveau te kiezen te kiezen en daarna op de **ENTER**-toets om uw keuze te bevestigen.

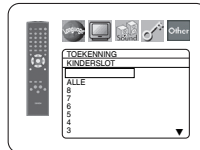

- 7** Druk op de **SETUP**-toets om de instelling af te sluiten.

OPMERKINGEN:

- Het is mogelijk dat deze functie niet werkt met sommige DVD's. Vergewis u ervan dat de instelling van **TOEKENNING** het bedoelde resultaat heeft.
- De hervattingsinformatie wordt gewist als u het kinderslot-toegangsniveau wijzigt terwijl de hervattingsinformatie aan staat.

Het wachtwoord wijzigen:

- 1) Volg stappen **1** tot en met **4** hierboven.
- 2) Druk op de **Cursortoetsen** (▲ of ▼) om **ANDER WACHTW.** te kiezen en druk vervolgens op de **ENTER**-toets.
- 3) Voer een nieuw wachtwoord van vier cijfers in en druk vervolgens op de **ENTER**-toets.
- 4) Druk op de **SETUP**-toets om de instelling af te sluiten.

ALS U HET WACHTWOORD VERGETEN BENT

- 1** Druk op **4, 7, 3, 7** in stap **4**.
 - Het paswoord wordt gewist en de instelling gaat over op **ALLE**.
- 2** Herhaal stap **4** tot **7** om het kinderslot er weer op te zetten.

CONTROLENIVEAUS

- **ALLE**
Kinderslot geannuleerd.
- **Niveau 8**
DVD-software voor elk publiek (volwassenen/alle leeftijden/kinderen) kan worden weergegeven.
- **Niveaus 7 tot 2**
Alleen DVD-software die is bedoeld voor elk publiek en voor kinderen kan worden weergegeven.
- **Niveau 1**
Alleen DVD-software die is bedoeld voor kinderen kan worden weergegeven, die voor volwassenen en voor elk publiek kan niet worden weergegeven.

Overige instelling

Deze functie dient voor bijregeling van de Zichthoek Icoon beschikbaarheid, het Automatisch Uitschakelen, de helderheid van het displaypaneel van de speler en de dia-show functie, en ter verkrijging van een DivX® registratiecode.

- 1** Druk in de stopstand op de **SETUP**-toets.
- 2** Druk op de **Cursortoetsen** (◀ of ▶) om **CUSTOM** te selecteren en druk vervolgens op de **ENTER**-toets.
 - De **CUSTOM**-modus verschijnt.
- 3** Druk op de **Cursortoetsen** (◀ of ▶) om de **OVERIGE** te kiezen. Druk daarna ter bevestiging op de **ENTER**-toets.
- 4** Druk op de **Cursortoetsen** (▲ of ▼) om een item te selecteren en druk vervolgens op de **ENTER**-toets.

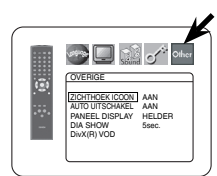

ZICHTHOEK ICOON (Standaard: AAN)

- Druk herhaaldelijk op de **ENTER**-toets om het Hoekteken **AAN** of **UIT** te zetten.

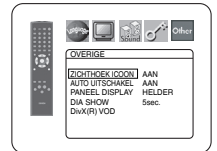

AUTO UITSCHAKEL (Standaard: AAN)

- Druk herhaaldelijk op de **ENTER**-toets om de **AUTO UITSCHAKEL** **AAN** of **UIT** te schakelen.
- Hiermee wordt de DVD-speler automatisch uitgeschakeld, wanneer hij 30 minuten lang niet is gebruikt.

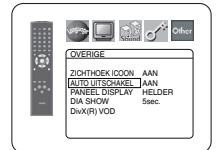

PANEEL DISPLAY (Standaard: HELDER)

- Druk op de **Cursortoetsen** (▲ of ▼) om (**HELDER**, **GEDIMD** of **AUTO**) te kiezen, en daarna op de **ENTER**-toets om uw keuze te bevestigen.
- Wanneer **AUTO** wordt gekozen, wordt het display alleen tijdens de weergave gedimd.

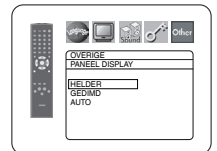

DIA SHOW (Standaard: 5sec.)

- Hiermee wordt de weergavesnelheid van de **JPEG-DIA SHOW** afgesteld.
- Druk op de **Cursortoetsen** (▲ of ▼) om te kiezen tussen **5sec.** en **10sec.** en druk vervolgens op de **ENTER**-toets.

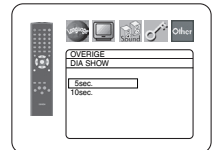

DivX(R) VOD

- Dit toestel stelt u staat gebruik te maken van **DivX® Video-On-Demand (VOD)** diensten. Hiermee is het mogelijk om bestanden weer te geven dat u via de **VOD**-dienst heeft gekocht of gehuurd. Voor het kopen of huren van **VOD**-bestanden heeft u een registratiecode nodig. Ga naar internetpagina www.divx.com/vod voor details.

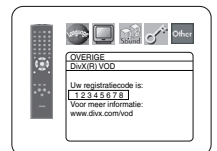

OPMERKINGEN:

- **DivX® VOD**-bestanden die u met een andere registratiecode heeft verkregen, kunnen niet met dit toestel worden weergegeven.
- **DivX® VOD**-bestanden waarvan de huurperiode is verstreken, kunnen niet meer worden weergegeven. Druk in dit geval op de **MENU**-toets en selecteer een ander bestand om weer te geven.
- Sommige **DivX® VOD**-bestanden zijn slechts een aantal malen afspeelbaar (u kunt ze niet vaker weergeven dan de limiet aangeeft). Als het **DivX® VOD**-bestand zo'n limiet heeft, dan verschijnt er een bericht waarmee u om bevestiging wordt gevraagd. Gebruik de **Cursortoetsen** (◀ of ▶) om **JA** te kiezen als u het bestand wilt weergeven, of om **NEE** te kiezen als u het bestand niet wilt weergeven. Druk vervolgens op de **ENTER**-toets om uw keuze te bevestigen.
- Neem voor meer informatie over **VOD**-bestanden contact op met **DivX®, Inc.**

- 5** Druk op de **SETUP**-toets om de instelling af te sluiten.

Terugstellen op de standaardinstellingen (behalve voor TOEKENNING en VIDEO UIT)

Hiermee kunt u alle selecties van INSTELLING (behalve voor TOEKENNING en VIDEO UIT) terugstellen op hun standaardinstellingen.

- 1 Druk in de stopstand op de **SETUP**-toets.
- 2 Druk op de **Cursortoetsen** (◀ of ▶) om INITIALIZE te kiezen en druk vervolgens op de **ENTER**-toets.
- 3 Druk op de **Cursortoetsen** (▲ of ▼) om JA te kiezen en druk vervolgens op de **ENTER**-toets.
- 4 Druk op de **SETUP**-toets om de instelling af te sluiten.

OPMERKING:

- Als u nu niet wilt initialiseren, kiest u voor NEE bij stap 3.

Taalcode lijst

Taal	Code	Taal	Code	Taal	Code	Taal	Code
A-B							
Abchazisch	4748	Georgisch	5747	Malayalam	5958	Sindihi	6550
Afar	4747	Grieks [GRE]	5158	Maleis	5965	Singalees	6555
Afrikaans	4752	Groenlands	5758	Maltees	5966	Siswat	6565
Albanees	6563	Guarani	5360	Maori	5955	Slovaaks [SLO]	6557
Amhaars	4759	Gujarati	5367	Marathi	5964	Sloveens	6558
Arabisch	4764	Hausa	5447	Moldavisch	5961	Soendanees	6567
Armeens	5471	Hebreeuws	5569	Mongools	5960	Somalisch	6561
Assamitisch	4765	Hindi	5455	Nauru	6047	Spaans [SPA]	5165
Aymara	4771	Hongaars [HUN]	5467	Nederlands [DUT]	6058	Swahili	6569
Azerbeidjaans	4772	I-K		Nepalees	6051	T	
Bashkir	4847	Iers [IRI]	5347	Noors [NOR]	6061	Tadzjieks	6653
Baskisch	5167	IJslands [ICE]	5565	O-R		Tagalog	6658
Bengali; Bangla	4860	Indonesisch	5560	Occitaans	6149	Tamil	6647
Bhutani	5072	Interlingua	5547	Oekraïens	6757	Tataars	6666
Bihari	4854	Interlingue	5551	Oezbeeks	6772	Telugu	6651
Birmaans	5971	Inupiak	5557	Oriya	6164	Thais	6654
Bislama	4855	Italiaans [ITA]	5566	Oromo	6159	Tibetaans	4861
Bretoens	4864	Japans [JPN]	5647	Pasjto; Pashtoe	6265	Tigrinya	6655
Bulgaars [BUL]	4853	Javaans	5669	Perzisch	5247	Tonga	6661
C-E		Jiddisch	5655	Pools [POL]	6258	Tsjechisch [CZE]	4965
Cambodjaans	5759	Kanarees	5760	Portugees [POR]	6266	Tsonga	6665
Catalaans	4947	Kasjmiri	5765	Punjabi	6247	Turkmeens	6657
Chinees [CHI]	7254	Kazachs	5757	Quechua	6367	Turks [TUR]	6664
Corsicaans	4961	Kinyarwanda	6469	Reto-Romaans	6459	Twì	6669
Deens [DAN]	5047	Kirgizisch	5771	Roemeens [RUM]	6461		
Duits [GER]	5051	Kirundi	6460	Russisch [RUS]	6467	U-Z	
Engels [ENG]	5160	Koerdisch	5767	S		Urdu	6764
Esperanto	5161	Koreaans [KOR]	5761	Samoaaans	6559	Vietnamees	6855
Estisch	5166	Kroatisch	5464	Sangho	6553	Volapuk	6861
F-H		L-N		Sanskriet	6547	Welsh	4971
Faeroers	5261	Laotiaans	5861	Schots (Gaëlisch)	5350	Wit-Russisch	4851
Fiji	5256	Latijn	5847	Servisch	6564	Wolof	6961
Fins [FIN]	5255	Lets	5868	Servo-Kroatisch	6554	Xhosa	7054
Frans [FRE]	5264	Lingala	5860	Sesotho	6566	Yoruba	7161
Fries	5271	Litouws	5866	Setswana	6660	Zoeloe	7267
Gallisch	5358	Macedonisch	5957	Shona	6560	Zweeds [SWE]	6568
		Malagassisch	5953				

Als u een taal kiest met een drieletterige taalcode (zoals tussen haakjes aangegeven), zal die code worden aangegeven, telkens wanneer u de taalkeuze voor het geluid of de ondertiteling wijzigt, zoals op pagina's 24-25. Als u een andere taal kiest, verschijnt er enkel '---'.

ONDERHOUD

Schoonmaken van de behuizing

- Gebruik een zachte doek die lichtjes bevochtigd is met een zacht schoonmaakmiddel. Gebruik geen oplossing die alcohol, spiritus, ammoniak of schuurmiddelen bevat.

Schoonmaken van discs

- Maak vuile discs schoon met een poetsdoek. Veeg vanaf het midden naar de buitenrand. Veeg niet in cirkels.
- Gebruik geen oplosmiddelen zoals benzine, thinner, in de handel verkrijgbare schoonmaakmiddelen, detergent, schurende schoonmaakproducten of antistatische sprays voor grammofonplaten.

Schoonmaken van de lens van de tonopnemer

- Als de speler niet goed werkt ondanks een juiste bediening en het volgen van de aanwijzingen in "VERHELPEM VAN PROBLEMEN" in deze Gebruiksaanwijzing, kan de optische eenheid van de speler vuil zijn. Neem contact op met uw dealer of een erkend servicecentrum om de optische eenheid te laten controleren en reinigen.

Behandelen van discs

- Gebruik uitsluitend discs met een van de onderstaande logo's.
- Zorg ervoor dat er geen vingerafdrukken of stof op het discoppervlak kunnen terechtkomen.
- Berg een niet-gebruikte disc altijd op in zijn doosje.
- Discs met een speciale vorm (hartvormige discs, zeshoekige discs, enz.) kunnen niet met deze speler worden weergegeven. Probeer dergelijke discs niet weer te geven, want zij kunnen de speler beschadigen.



VERHELPELEN VAN PROBLEMEN

Als de DVD-speler niet goed werkt ondanks het volgen van de bedieningsinstructies in deze gebruiksaanwijzing, controleert u de opgesomde punten in de volgende lijst.

Probleem	Oplossing	Pagina
Geen stroom	<ul style="list-style-type: none"> –Controleer of het netsnoer goed is aangesloten. –Haal het netsnoer uit het stopcontact, wacht 5-10 seconden en steek het netsnoer weer in. 	<p>–</p> <p>–</p>
Geen geluid en geen beeld	<ul style="list-style-type: none"> –Controleer of het TV-toestel is ingeschakeld. –Controleer de video- en HDMI-aansluiting. –Controleer de aansluitingen van de AUDIO/VIDEO kabels. –Controleer of de VIDEO UIT-modus correct is ingesteld. 	<p>–</p> <p>14, 15</p> <p>13-15</p> <p>12, 27</p>
Het beeld is vervormd	<ul style="list-style-type: none"> –Soms kan een zekere beeldvervalsing optreden. Dit is geen defect. –Sluit de DVD-speler rechtstreeks aan op de TV. –Controleer of de VIDEO UIT-modus correct is ingesteld. –Controleer de gekozen TV norm (MULTI, NTSC of PAL). 	<p>–</p> <p>14</p> <p>12, 27</p> <p>16, 26</p>
Het DVD-beeld is volledig vervormd of is zwart-wit	<ul style="list-style-type: none"> –Sluit de DVD-speler rechtstreeks aan op de TV. –Ga na of de disc compatibel is met de DVD-speler. 	<p>14</p> <p>6</p>
Geen geluid of het geluid is vervormd	<ul style="list-style-type: none"> –Regel het volume bij. –Controleer of de luidsprekers goed zijn aangesloten. –Er wordt geen HDMI-geluid weergegeven wanneer de AUDIO MODE staat ingesteld op ANALOOG. 	<p>–</p> <p>13</p> <p>27</p>
Geen weergave van DTS-geluid	<ul style="list-style-type: none"> –Gebruik een DIGITAL OUT-aansluiting voor uitvoer van DTS-geluid. 	13, 27
Geen audio via digitale uitgang	<ul style="list-style-type: none"> –Controleer de digitale aansluitingen. –Controleer de audio-instellingen. 	13, 15 27
Er wordt geen beeld weergegeven via een HDMI-aansluiting	<ul style="list-style-type: none"> –Controleer de video- en HDMI-aansluiting. (Controleer de status van alle HDMI indicators.) –Controleer of het aangesloten scherm of andere HDCP ondersteunt. (De speler geeft geen videosaal weer als de andere apparatuur geen HDCP ondersteunt.) –Sluit de DVD-speler op het weergave-apparaat aan met de (meegeleverde) audio/video-kabels en controleer de HDMI-instellingen. –Controleer of de weergave-indeling van de speler (HDMI FORMAT) overeenkomt met de ondersteunde ingangindeling van andere aangesloten apparatuur. –Als het toestel via een HDMI kabel is verbonden met een niet-toegestaan weergave-apparaat, is het mogelijk dat er geen audio/videosaal kunnen worden geproduceerd bij weergave van een commerciële DVD-video. 	<p>15, 27</p> <p>15</p> <p>14-15, 27</p> <p>15</p> <p>–</p>
Het beeld staat tijdelijk stil tijdens de weergave	<ul style="list-style-type: none"> –Controleer de disc op vingerafdrukken/krassen en maak hem indien nodig schoon door met een zachte doek van het midden naar de buitenrand te vegen. –Maak de disc schoon. 	<p>29</p> <p>29</p>
Disc kan niet worden weergegeven	<ul style="list-style-type: none"> –Maak de disc schoon. –Controleer of de disc met de labelzijde naar boven is geplaatst. –Probeer een andere disc weer te geven. –Annuleer de kinderslotfunctie of stel een ander controleniveau in. –Plaats een disc die de speler wel kan weergeven. 	<p>29</p> <p>16</p> <p>–</p> <p>27-28</p> <p>6</p>
Het beginscherm wordt niet getoond nadat een disc is verwijderd	<ul style="list-style-type: none"> –Stel de speler terug door hem uit en weer aan te zetten. 	–
De DVD-speler reageert niet op de afstandsbediening	<ul style="list-style-type: none"> –Richt de afstandsbediening recht naar de sensor op de voorkant van de speler. –Ga dicht bij de speler staan. –Vervang de batterijen in de afstandsbediening. –Leg de batterijen opnieuw in met de polen (+/– -tekens) in de aangegeven richting. 	<p>8</p> <p>–</p> <p>11</p> <p>11</p>
De toetsen werken niet of de speler reageert niet meer	<ul style="list-style-type: none"> –Om de speler volledig terug te stellen, haalt u het netsnoer uit het stopcontact en wacht u 5-10 seconden. 	–
De DVD-speler reageert niet op bepaalde bedieningsfuncties tijdens de weergave	<ul style="list-style-type: none"> –De bedieningsfuncties zijn mogelijk niet beschikbaar met de weergegeven disc. Raadpleeg de documentatie bij de disc. 	6
De DVD-speler kan geen CD's/DVD's lezen	<ul style="list-style-type: none"> –Maak de lens schoon met een in de handel verkrijgbare reinigings-CD/DVD voordat u de DVD-speler binnenbrengt voor reparatie. 	29
Het camerastandpunt verandert niet	<ul style="list-style-type: none"> –Het camerastandpunt kan niet worden gewijzigd als de DVD geen scènes bevat die vanuit meerdere camerastandpunten zijn opgenomen. In sommige gevallen zijn alleen bepaalde scènes vanuit meerdere camerastandpunten opgenomen. 	25

D&M Holdings Inc.
PROFESSIONAL BUSINESS COMPANY